



ИНСТРУКЦИЯ ПО ЭКСПЛУАТАЦИИ

Посудомоечная машина

RU

DFI545K

Содержание

Ваша посудомоечная машина	3	Удаленное управление посудомоечной	
Указания по технике безопасности	4	машиной	26
Защитная блокировка	5	Удаленный запуск посудомоечной	
Установка	5	машины	26
Функция защиты от перелива	5	Сопряжение с дополнительными	
Упаковка	5	устройствами	26
Утилизация	5	Выключить WiFi / Включить WiFi	26
Символы на приборе	6	Удаление всех устройств	26
Перед первой мойкой	7	Данное оборудование	27
Жесткость воды	7	Настройки	28
Основные настройки	8	Уход и очистка	32
Добавление ополаскивателя	9	Добавление ополаскивателя	32
Добавление соли	9	Добавление соли	32
Экономичное мытье	10	Очистите фильтры	32
Экономия электроэнергии и воды	10	Очистка разбрызгивателей	34
Загрузка машины	11	Очистка посудомоечной машины	
Хрупкая посуда	11	снаружи	35
Влияние загрузки на результаты мытья	11	Запуск Самоочистки	35
Корзины посудомоечной машины	12	Удаление засоров	35
Верхний лоток для столовых приборов	12	Хранение в зимнее время и	
Верхняя корзина	13	транспортировка	36
Нижняя корзина	14	Поиск и устранение неисправностей ...	37
Корзина для столовых приборов	16	Общие положения	38
Использование посудомоечной		Wi-Fi	44
машины	18	Установка	46
Добавление моющего средства	18	Указания по технике безопасности	46
Вкл./выкл.	19	Размещение	47
Выбор программы	19	Подсоединение к сливу	47
Выбор режима программы	20	Подсоединение к водопроводу	48
Выбор опций	21	Подсоединение к электрической сети	48
Старт/Стоп	21	Сервис	49
Индикатор состояния	22	Паспортная табличка	49
Если необходимо загрузить больше		Дата производства	49
посуды	22	Техобслуживание и ремонт	49
Сбой питания	23	Условия гарантийного обслуживания	49
После окончания программы	23	Информация о производителе	51
Эффективность сушки	23	Информация об импортёре	51
Выгрузка посудомоечной машины	23	Количество циклов	51
Таблица программ	24	Техническая информация	52
ConnectLife	25	Технические данные	52
Подключение к сети и сопряжение	25		

Ваша посудомоечная машина

Добро пожаловать в нашу растущую семью ASKO!

Мы гордимся своей техникой. Мы надеемся, что этот прибор станет надёжным помощником на долгие годы.

Перед использованием прибора ознакомьтесь с инструкцией по эксплуатации. В ней вы найдёте общие советы, информацию о возможных настройках и регулировках, а также о том, как лучше всего ухаживать за своим прибором.



Символы на дисплее:

- 🚪 Автоматическое открывание двери
- * Добавление ополаскивателя
- ☑ Добавление соли

- ☁ Подключено к облаку (Мигает при подключении)
- 📶 Удаленное управление акт.

Текст на дисплее:

- Очистите фильтры
- Запуск Самоочистки
- См. раздел *Уход и очистка*.

Установите посудомоечную машину, см. раздел *Установка*. Затем откройте дверцу и нажмите .

«**Welcome to your ASKO. First time setup.**» отображается на дисплее при первом включении посудомоечной машины. От выбора правильных настроек зависит эффективность мойки. См. стр. 7.

Вы можете удаленно управлять этой посудомоечной машиной с помощью смартфона/планшета. Подключите посудомоечную машину к беспроводной сети и выполните сопряжение со смартфоном / планшетом, чтобы иметь возможность удаленно управлять и запускать посудомоечную машину с помощью приложения *ConnectLife*. Приложение можно использовать для поиска информации, изменения настроек и мониторинга посудомоечной машины. (Посудомоечную машину всегда можно использовать без приложения.)

Указания по технике безопасности

- Ознакомьтесь с инструкцией по эксплуатации и храните ее в надежном месте!
- Вмещает стандартных комплектов посуды: 14
- Посудомоечную машину запрещено использовать в любых целях, не указанных в этой инструкции по эксплуатации.
- Ставьте на дверцу машины и в ее корзины только посуду.
- Никогда не оставляйте дверь посудомоечной машины открытой, так как кто-то может споткнуться о нее. Задвиньте корзины внутрь, чтобы избежать риска опрокидывания посудомоечной машины.
- Используйте только моющие средства для посудомоечных машин!
- Этот прибор может использоваться детьми старше 8 лет и людьми с ограниченными физическими и умственными способностями, потерей памяти или с недостатком опыта или знаний. Такое использование возможно, только если они находятся под присмотром или получили инструкции по безопасному использованию прибора и понимают опасности, связанные с его эксплуатацией. Дети могут очищать прибор только под присмотром.
- Поврежденный шнур питания должен заменяться только работником сервисного центра производителя или другим квалифицированным специалистом.
- Используйте посудомоечную машину только в домашних условиях для мойки посуды, предназначенной для бытового применения. Все другие виды использования запрещены.
- Не загружайте в машину посуду с остатками растворителей. Это может привести к взрыву. Также в машине запрещено мыть посуду, покрытую золотом, воском или смазкой.
- Следите за детьми. Не позволяйте детям играть с прибором. Будьте особенно внимательны, если дверца открыта. Внутри может оставаться моющее средство! После добавления моющего средства сразу запускайте посудомоечную машину.



ПРЕДОСТЕРЕЖЕНИЕ!

Ножи и другие острые предметы необходимо располагать острием вниз в корзине для столовых приборов или горизонтально в других корзинах.

ПРЕДОСТЕРЕЖЕНИЕ!

Не допускайте детей к посудомоечной машине. В ней используется едкое моющее средство!

Защитная блокировка

Вы можете активировать настройку Автоматическая защитная блокировка, чтобы дети не запускали посудомоечную машину. См. раздел *Настройки*. Вы также можете временно активировать и деактивировать защитную блокировку. Защитная блокировка. Нажмите и удерживайте  и  в течение трех секунд.

Установка

См. раздел «Установка».

Функция защиты от перелива

Функция защиты от перелива начинает откачивать воду из машины и отключает подачу воды, если ее уровень в посудомоечной машине превышает норму. Если срабатывает защита от перелива, на дисплее появляется F54 (Перелив воды). Закройте водопроводный кран для воды и обратитесь в ближайший сервисный центр. (Чтобы избежать перелива воды из посудомоечной машины, не вынимайте вилку из розетки до тех пор, пока водопроводный кран не будет закрыт!)

Упаковка

Внешняя упаковка защищает изделие от повреждений во время транспортировки. Упаковочный материал подлежит переработке. Разделяйте упаковочные материалы, чтобы сократить использование сырьевых ресурсов и образование отходов. Дилер может отправлять упаковку на переработку или сообщить адрес ближайшего центра вторичной переработки. Состав упаковки:

- Гофрированный картон, изготовленный практически на 100% из переработанного материала.
- Пенополистирол (EPS) без хлора или фтора.
- Опоры из необработанного дерева.
- Защитная полиэтиленовая (PE) упаковка.

Утилизация

Посудомоечная машина изготовлена и маркирована с учетом вторичной переработки. Когда срок службы посудомоечной машины подходит к концу и ее необходимо утилизировать, ее следует немедленно привести в нерабочее состояние. Вытащите кабель питания и обрежьте его как можно короче.

Указания по технике безопасности

Чтобы узнать, как и куда сдать машину на переработку, обращайтесь в местные компетентные органы.

Символы на приборе

 Прочитайте инструкцию по эксплуатации.



Утилизируйте как отходы электрического оборудования.

CE Одобрено согласно соответствующим директивам ЕС.

Жесткость воды

Для качественной мойки посуды в посудомоечной машине необходимо использовать мягкую воду (воду с низкой минерализацией). Жесткая вода оставляет белый налет на посуде и внутренних поверхностях посудомоечной машины.

Проверка жесткости воды

Жесткость воды определяется в соответствии с немецкой шкалой жесткости воды ($^{\circ}\text{dH}$), французской шкалой жесткости воды ($^{\circ}\text{fH}$), английской шкалой жесткости воды ($^{\circ}\text{eH}$) или миллимолей на литр (ммоль/л).

Если жесткость подаваемой воды выше 5°dH (9°fH / 6°eH / 0,9 ммоль/л), воду необходимо смягчать. Для этого используется автоматический встроенный смягчитель воды. Для максимальной эффективности смягчитель необходимо настроить на жесткость подаваемой воды. После настройки смягчителя добавляйте моющее средство и ополаскиватель в дозах для мягкой воды.

Чтобы узнать жесткость воды в своем регионе, обратитесь на местную водопроводную станцию.

Обратите внимание на жесткость воды: _____

$^{\circ}\text{dH}$	$^{\circ}\text{fH}$	$^{\circ}\text{eH}$	ммоль/л	Рекомендуемая настройка
0-5	0-9	0-6	0,0-0,9	0
6-8	10-14	7-10	1,0-1,4	1
9-11	15-20	11-14	1,5-2,0	2
12-14	21-25	15-18	2,1-2,5	3
15-19	26-34	19-24	2,6-3,4	4
20-24	35-43	25-30	3,5-4,3	5
25-29	44-52	31-36	4,4-5,2	6
30-39	53-70	37-49	5,3-7,0	7
40-49	71-88	50-61	7,1-8,8	8
50	89	62	8,9	9

Если жесткость воды превышает 50°dH (89°fH / 62°eH / 8,9 ммоль/л), рекомендуется подключение внешнего смягчителя воды.

Повышенный расход воды и энергии во время регенерации

Регулярная регенерация встроенного в посудомоечную машину смягчителя воды необходима для поддержания его в рабочем состоянии. Регенерация увеличивает время выполнения программы мытья посуды, а вместе с ним расход энергии и воды. Частота регенерации смягчителя воды посудомоечной машины зависит от выбранной настройки.

Пример. Если программа Экологичная выполняется с водой жесткостью 14°dH (25°fH / 18°eH / 2,5 ммоль/л), регенерация смягчителя воды происходит с регулярными интервалами (после 7 циклов мойки посуды), расход энергии увеличивается на 0,015 кВт, а воды — на 2,3 литров, и время программы возрастает на 3 минут. Регенерация выполняется в ходе основной мойки программы.

Перед первой мойкой

ПРЕДОСТЕРЕЖЕНИЕ!

Жесткая вода оставляет белый налет на посуде и внутренних поверхностях посудомоечной машины. Поэтому важно правильно выбирать настройку смягчителя воды! Смотрите Жесткость воды.

Не допускается запускать посудомоечную машину с пустым отделением для соли, если жесткость подаваемой воды превышает 5°dH (9°fH / 6°eH / 0,9 ммоль/л).

Основные настройки

Откройте дверь. Нажмите .

«Welcome to your ASKO. First time setup.» отображается на дисплее. От выбора правильных настроек зависит эффективность мойки.

Выберите параметр с помощью PROG. Подтвердите выбранный параметр с помощью .

Настройки		
1.	Язык	Выберите язык отображения информации на экране.
2.	Настройка ополаскивателя 0/1/2/3/4/5 <i>Заводские предустановки: 4</i>	При использовании ополаскивателя посуда сушится быстрее и лучше. Кроме того, это помогает добиться лучшего результата мытья посуды. <i>Для дозатора ополаскивателя можно выбирать значение от 0 («Выкл.») до 5 («Высокая дозировка»).</i>
3.	Жесткость воды 0/1/2/3/4/5/6/7/8/9 <i>Заводские предустановки: 4</i>	Регулировка смягчителя воды. Выберите настройку в зависимости от жесткости воды. Важно правильно выбрать эту настройку! <i>Для воды с жесткостью выше 5 °dH (9 °fH / 6 °eH / 0,9 mmol/l) добавьте соль.</i> <i>Для воды с жесткостью ниже 6°dH (10°fH / 7°eH / 1,0 ммоль/л) выберите 0. Смягчитель воды отключается, и не нужно добавлять соль.</i>
4.	ТАВ Вкл/Выкл (Моющее средство «все в одном») <i>Заводские предустановки: Выкл</i>	Активируйте эту настройку для использования мощного средства «всё в одном», содержащего ополаскиватель. Эта настройка снижает дозировку ополаскивателя и влияет на частоту восстановления встроенного смягчителя посудомоечной машины.

Информацию об изменении выбранной настройки смотрите в разделе *Настройки*.

* Добавление ополаскивателя

Залейте ополаскиватель в отделение для ополаскивателя, если вы выбрали Ополаскиватель 1 - 5.

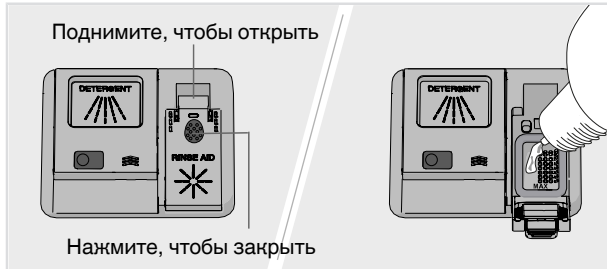

1. Откройте крышку отделения для ополаскивателя.
2. Аккуратно добавьте ополаскиватель до указанного уровня **MAX**.
3. Вытрите брызги вокруг отделения.
4. Плотно закройте крышку.

⌘ Добавление соли

Для воды с жесткостью выше 5 °dH (9 °fH / 6 °eH / 0,9 mmol/l) добавьте соль.

Добавьте соль в отделение для соли, если вы выбрали Жесткость воды 1 - 9.

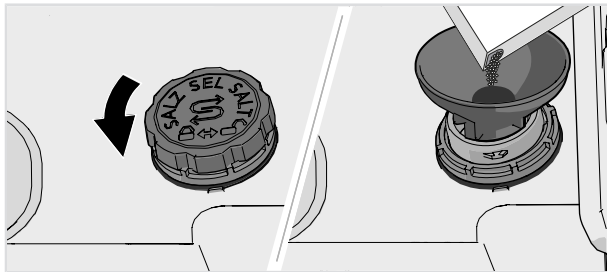

1. Снимите крышку отделения для соли, повернув ее против часовой стрелки.
2. Установите воронку, входящую в комплект поставки, на отверстие отделения для соли. Перед первой мойкой налейте примерно 1 л воды. (Вода требуется только для первого раза.)
3. Добавьте достаточно соли, чтобы заполнить отделение для соли (макс. 750 г). Используйте специальную соль для посудомоечной машины.
4. Протрите просыпавшуюся соль и плотно закрутите крышку по часовой стрелке.

⚠ ПРЕДОСТЕРЕЖЕНИЕ!

Чтобы избежать появления ржавых пятен, сразу после засыпания соли запускайте программу мойки.

Никогда не заливайте в отделение для соли мощное средство, иначе устройство для смягчения воды выйдет из строя!

Экономия электроэнергии и воды

При использовании посудомоечной машины в жилых помещениях обычно расходуется меньше энергии и воды, чем при мытье посуды вручную.

Не ополаскивайте посуду перед мойкой

Не ополаскивайте посуду под проточной водой, поскольку это увеличивает расход энергии и воды. Просто удалите крупные остатки пищи с посуды перед ее загрузкой в посудомоечную машину.

Выбирайте экологически чистые моющие средства

Всегда читайте экологическую декларацию на упаковке товара.

Слишком большое количество моющего средства, ополаскивателя и соли ухудшает результат мойки и отрицательно влияет на окружающую среду.

Запускайте посудомоечную машину полностью загруженной

Чтобы сэкономить электроэнергию и воду, дождитесь заполнения посудомоечной машины перед запуском программы (см. количество стандартных столовых комплектов). Чтобы избежать появления неприятного запаха, ополосните посуду с помощью программы Полоскание.

Вы также можете использовать программу Проветривание для предотвращения неприятных запахов от грязной посуды, оставленной в посудомоечной машине.

Запускайте программы с более низкой температурой

Если посуда слегка загрязнена, можно выбрать программу с низкой температурой.

Выберите программу мойки посуды – Экологичная

Эта программа подходит для мойки умеренно загрязненной посуды и является самой эффективной с точки зрения расхода энергии и воды.

Программа мойки разработана для эффективной мойки с использованием как можно меньшего количества энергии и воды. Программа обеспечивает мойку при низкой температуре в течение продолжительного времени.

Выбор опций – Автоматическое открывание двери

Эффективность сушки повышается с помощью опции Автоматическое открывание двери, которая автоматически открывает дверь посудомоечной машины. Перед выгрузкой посудомоечной машины подождите, пока индикация на машине не будет указывать, что программа завершена, и пока не остынет посуда.

Подключение холодной воды

Подключите посудомоечную машину к водопроводу холодной воды, если отопление в здании масляное, электрическое или газовое.

Подсоедините машину к водопроводу горячей воды

Подключите посудомоечную машину к водопроводу горячей воды (макс. 70 °C), если горячее водоснабжение в здании энергосберегающее, например, центральное, с использованием солнечной или геотермальной энергии. Подключение к горячей воде сокращает расход электроэнергии посудомоечной машиной.

ВНИМАНИЕ!

Не допускается превышение допустимой температуры подачи воды. Ряд материалов посуды не выдерживает воздействие высоких температур. См. *Хрупкая посуда* в разделе *Загрузка машины*.

Хрупкая посуда

Определенную посуду нельзя мыть в посудомоечной машине. Это может быть обусловлено разными причинами. Одни материалы не выдерживают высокую температуру, другие могут быть повреждены моющим средством.

Обращайтесь осторожно с изделиями ручной работы, хрупкими украшениями, изделиями из хрусталя и стекла, серебра, меди, олова, алюминия, дерева и пластика. Обращайте внимание на маркировку «Для посудомоечной машины».

Хрупкий декор

Не мойте в посудомоечной машине фарфор с декором поверх глазури. Его можно отличить по шероховатой поверхности.

Хрусталь и стекло

При использовании ополаскивателя посуда сушится быстрее и лучше. Кроме того, это помогает добиться лучшего результата мытья посуды.

Расписанная вручную стеклянная посуда, антикварная и очень хрупкая посуда не подлежат мойке в посудомоечной машине.

Серебро

Не допускайте соприкосновения столовых предметов из серебра и нержавеющей стали, иначе на серебре могут появиться мутные пятна.

Во избежание появления следов и потускнения, разделяйте посуду из разных металлов, например, серебра, нержавеющей стали и алюминия.

Алюминий

Если мыть алюминиевую посуду в посудомоечной машине, она может потерять блеск. Тем не менее качественные алюминиевые сковороды и кастрюли в меньшей степени подвержены влиянию моющего средства и их можно мыть в посудомоечной машине.

Столовые приборы с приклеенными ручками

Некоторые типы клея не выдерживают мойку в посудомоечной машине, поэтому ручки столовых приборов могут отклеиться.

Влияние загрузки на результаты мытья

Загружайте посуду так, чтобы обеспечить наилучшие результаты мойки и сушки с минимальным потреблением энергии и воды. Это поможет вашей посудомоечной машине промыть все поверхности, а также максимально тщательно просушить посуду.

- Посуда должна располагаться загрязненной поверхностью вниз или внутрь машины!
- Не допускается размещать посуду внутри или сверху другой посуды.
- Полую посуду, такую как чашки, размещайте под углом, чтобы вода при ополаскивании стекала. Это также важно для изделий из пластика.
- Небольшие предметы помещайте в верхний лоток для столовых приборов, чтобы они не проваливались через корзину посудомоечной машины.

ВНИМАНИЕ!

Обеспечьте свободное вращение разбрызгивателей.

Загрузка машины

Корзины посудомоечной машины

Посудомоечная машина оборудована верхним лотком для столовых приборов, верхней корзиной и нижней корзиной с корзиной для столовых приборов.

Внешний вид и набор корзин может отличаться в зависимости от модели посудомоечной машины.

Верхний лоток для столовых приборов

В верхнем лотке для столовых приборов можно размещать половники, венчики, сервировочные приборы и подобные предметы.

Не помещайте высокие предметы в верхний лоток для столовых приборов. Они могут блокировать верхний разбрызгиватель.

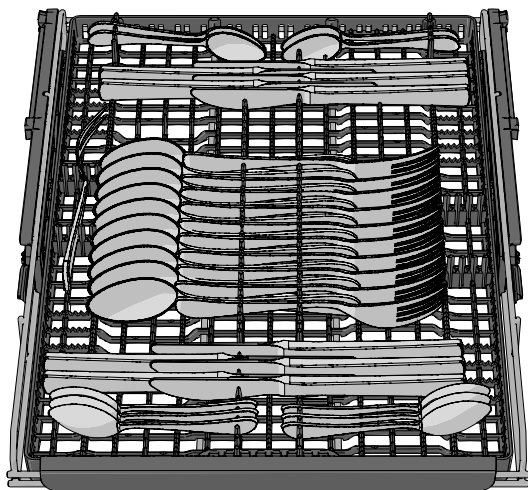

Подъем верхнего лотка для столовых приборов

1. Выдвиньте верхний лоток для столовых приборов.
2. Потяните на себя стопорные рукоятки с обеих сторон корзины, чтобы поднять верхний лоток для столовых приборов.

Опускание верхнего лотка для столовых приборов

1. Убедитесь в том, что верхняя корзина находится в самом нижнем положении.
2. Выдвиньте верхний лоток для столовых приборов.
3. Потяните стопорные рукоятки с обеих сторон корзины вниз и назад, чтобы опустить верхний лоток для столовых приборов.

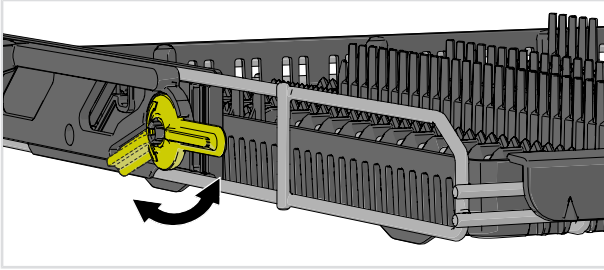

Верхняя корзина

Загрузите стаканы, чашки, миски, небольшие тарелки и блюда в верхнюю корзину. Посуда должна располагаться загрязненной поверхностью вниз или внутрь машины! Разместите винные бокалы на полке для фужеров, а ножи — в специальной подставке справа.

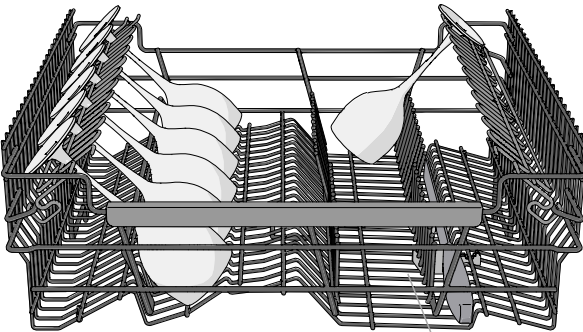
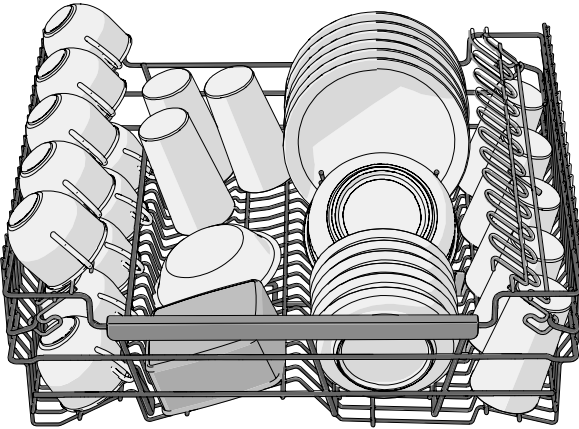

Подставка для ножей

Загрузка машины

Подъем верхней корзины

1. Выдвиньте верхнюю корзину.
2. Поднимите ее за края.

Опускание верхней корзины

1. Выдвиньте верхнюю корзину.
2. Возьмитесь за края верхней корзины обеими руками и надавите на две стопорные рукоятки, чтобы опустить верхнюю корзину.

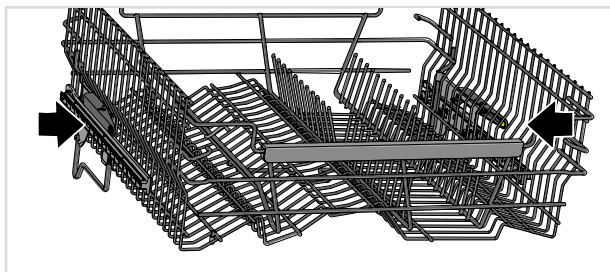

Нижняя корзина

В нижней корзине разместите обеденные и закусочные тарелки, сервировочные блюда и кастрюли, а также столовые приборы (в специальной корзине).

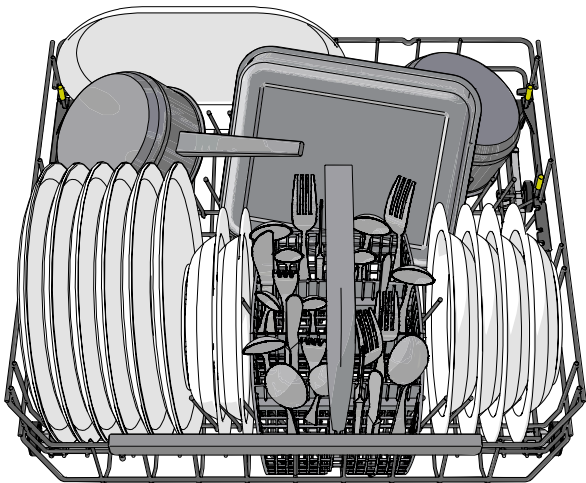

Регулируемые держатели для тарелок

Регулируемые держатели для тарелок могут быть отрегулированы в соответствии с посудой. Отпустите держатели для тарелок, протолкнув их внутрь, перед тем как переместить их.

Держатели для тарелок также можно сложить, чтобы облегчить загрузку кастрюль и мисок.

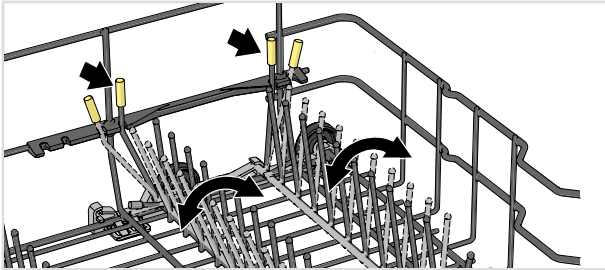

Регулируемые зоны усиленной мойки Power Zone

Две регулируемые зоны усиленной мойки Power Zone можно установить в двух разных положениях или отключить.

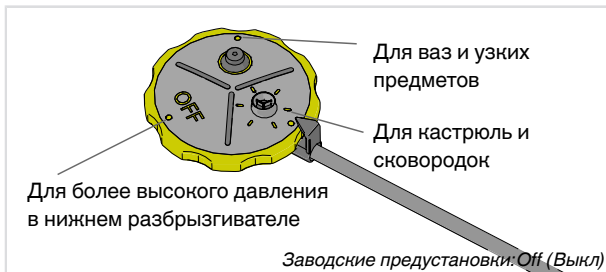

Оставьте зоны усиленной мойки Power Zone открытыми, если вы хотите увеличить поток воды, где, например, вы разместили кастрюли и сковородки или вазы и хрупкие предметы. Отключите зоны усиленной мойки, если вы хотите увеличить давление в нижнем разбрызгивателе.

Дополнительный аксессуар

Купите держатель для ваз и бутылок. Эту принадлежность можно приобрести там же, где была куплена машина.



Мытье больших тарелок

Вы можете отрегулировать положение нижней корзины для тарелок диаметром 25-31 см, перемещая регулируемые держатели и их крепления для увеличения расстояния между рядами.

Загрузка машины

Дополнительный аксессуар

Приобретите полку для фужеров, вмещающую шесть высоких¹⁾ бокалов для вина. Полка для фужеров предназначена для эффективной мойки и сушки высоких винных бокалов. Полка для фужеров устанавливается в задней части нижней корзины. Эту принадлежность можно приобрести там же, где была куплена машина.

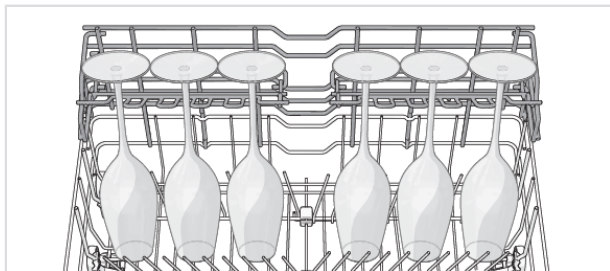

Корзина для столовых приборов

Располагайте столовые приборы ручками вниз (за исключением ножей) и распределяйте их максимально равномерно. Не прижимайте ложки друг к другу.

Корзину для столовых приборов лучше всего размещать посередине в передней части нижней корзины, чтобы наилучшим образом использовать возможности мойки посуды благодаря уникальной зоне распыления, предназначенной для корзины для столовых приборов.

ПРЕДОСТЕРЕЖЕНИЕ!

Ножи и другие острые предметы необходимо располагать горизонтально в специальной корзине для столовых приборов.

Складная секция для небольших предметов

В центре корзины для столовых приборов имеется складная секция для небольших предметов с короткой ручкой (например, насадок для миксера).

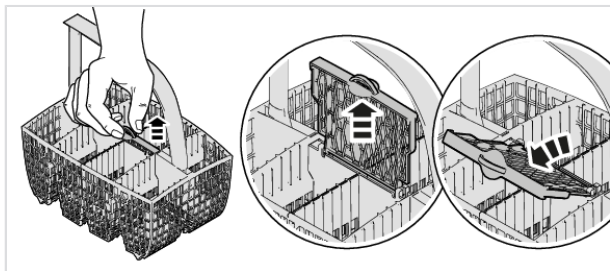

¹⁾ Высота: макс. 25 см, диаметр: макс. 7,5 см

Дополнительный аксессуар

Приобретите мини-корзину для столовых приборов. Дополнительная корзина для столовых приборов разбирается, одну ее часть можно снять и установить на нижнюю корзину или большую корзину для столовых приборов, увеличивая ее объем. Эту принадлежность можно приобрести там же, где вы купили посудомоечную машину.

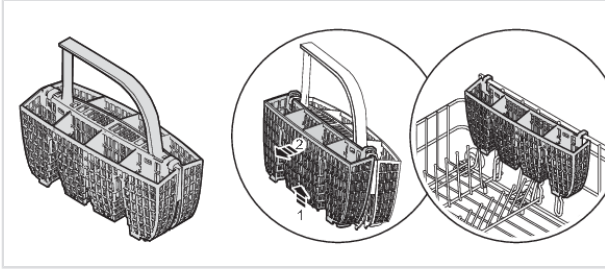

Использование посудомоечной машины

Добавление моющего средства

Соблюдайте инструкции, указанные на упаковке моющего средства. Дозируйте моющее средство и ополаскиватель как для мягкой воды, поскольку в посудомоечной машине используется устройство для ее смягчения.

Слишком большое количество моющего средства ухудшает результат мойки и отрицательно влияет на окружающую среду.

Отделение для моющего средства

Моющее средство необходимо добавлять в сухое отделение для моющего средства.

Если используется порошковое или жидкое моющее средство для посудомоечной машины, добавьте небольшое количество моющего средства в отделение для предварительной мойки.



ВНИМАНИЕ!

Применяйте только моющие средства, предназначенные для посудомоечных машин! Не пользуйтесь жидкостью для мытья посуды. Образующаяся пена снизит эффективность мойки.

Моющее средство «все в одном»

На рынке представлены различные типы моющих средств «все в одном». Внимательно читайте указания по использованию этих средств.

Включите настройку TAB для использования моющего средства «все в одном», содержащего ополаскиватель.

Таблетки не рекомендуется использовать в быстрых программах (менее 75 минут). В этом случае лучше применять жидкое или порошкообразное моющее средство.

ВНИМАНИЕ!

Оптимальные результаты мойки и сушки достигаются с использованием обычного моющего средства для посудомоечной машины совместно с отдельно подаваемыми ополаскивателем и солью.

При возникновении вопросов свяжитесь с производителем моющего средства.

Использование посудомоечной машины

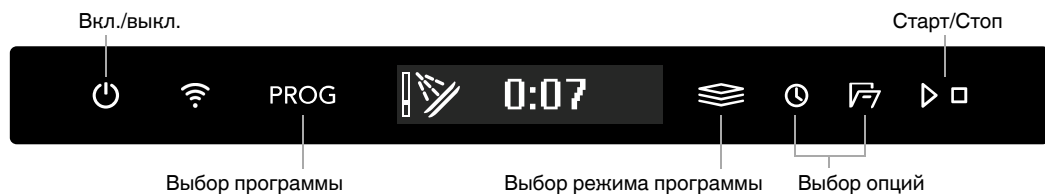

Вкл./выкл.

Откройте дверь и нажмите на . Откройте водопроводный кран, если он закрыт.

PROG Выбор программы

Программа Экологичная всегда предварительно выбрана. Чтобы выбрать другую программу, нажмите кнопку PROG до отображения на дисплее требуемой программы.

Выберите программу в соответствии со степенью загрязненности и типом посуды.

Экологичная

Эта программа подходит для мойки умеренно загрязненной посуды и является самой эффективной с точки зрения расхода энергии и воды.

Дополнительную информацию о режиме эко-мойки посуды смотрите в разделе *Экономичное мытье*.

Для сильно загрязненной посуды с большим количеством жира следует использовать программу с более высокой температурой.

Автоматическая

Посудомоечная машина оценивает степень загрязненности посуды и регулирует расход воды и температуру. При первом использовании программа настраивается в течение пяти минут, чтобы обеспечить наилучший результат мойки.

Интенсивная

Программа с высокой температурой для растворения жира на очень загрязненной посуде, в том числе кастрюлях и формах для запекания. Если такой посуды недостаточно для заполнения машины, то в корзины также можно загрузить тарелки и другую посуду.

Экспресс Про²⁾

Программа для эффективного удаления засохших остатков пищи. (Эта программа не предназначена для удаления пригоревшей пищи, например, на формах для запекания).

Настройка Автоматическое открывание двери важна для обеспечения наилучших результатов сушки.

²⁾ В сочетании с Быстрый, время работы программы сокращается (до 39 минут).

Использование посудомоечной машины



По времени

Программа адаптируется к заданному времени работы или завершения мойки. При этом важно правильно выбрать время, которое соответствует степени загрязненности посуды.

Нажмите кнопку  , чтобы задать требуемое время программы.

0:15-0:45	Слегка загрязненная посуда
1:00-1:30	Умеренно загрязненная посуда
2:00-2:30	Очень загрязненная посуда



Гигиена

Данная программа идеально подходит в случае исключительно высоких требований к гигиене, например, при мытье бутылочек для детского питания и разделочных досок. Высокая температура как при основной мойке, так и при последнем ополаскивании.



Полоскание

Программа для ополаскивания посуды при постепенной загрузке машины.



Самоочистка

Программа самоочистки для гигиенической очистки камеры посудомоечной машины, разбрызгивателей и трубок разбрызгивателей.

Эта программа должна запускаться (без посуды в машине) с обычным моющим средством для посудомоечных машин или лимонной кислотой. На рынке также представлены специальные чистящие средства для посудомоечных машин. Информацию по удалению накипи смотрите *Камера посудомоечной машины* в разделе *Уход и очистка*.

72h



Проветривание³⁾

Эта программа предотвращает неприятные запахи от грязной посуды, оставленной в посудомоечной машине. Активируется только вентилятор посудомоечной машины (через равные промежутки времени в течение 72 часов).



Выбор режима программы

Нажмите  для прокрутки доступных режимов программы. Символ тускло светится в доступных режимах программы и светится ярче, когда режим программы активирован. (Режимы программ, которые можно выбрать, различаются в зависимости от программы.)

►► Быстрый

Продолжительность программы уменьшена, но больше расход энергии.



Экологичный

Посудомоечная машина расходует меньше энергии и воды.



³⁾ Активируйте *Контроль запахов* в разделе *Меню настроек посудомоечной машины*. Смотрите раздел *Настройки*.

Использование посудомоечной машины

Ночной

Уровень шума понижен во время выполнения программы мойки. Продолжительность программы увеличена.

Выбор опций

Доступные параметры тускло подсвечиваются. Выберите параметры (, ), чтобы активировать их. Параметры светятся ярче при активации. (Параметры, которые вы можете выбрать, различаются в зависимости от программы.)

Автоматическое открывание двери

Дверь посудомоечной машины открывается автоматически, что сокращает время выполнения программы и повышает эффективность сушки. Перед выгрузкой посудомоечной машины подождите, пока индикация на машине не будет указывать, что программа завершена, и пока не остынет посуда.

Время сушки с опцией Автоматическое открывание двери варьируется (от 5 до 90 минут) в зависимости от модели, программы и температуры последнего ополаскивания.

Опция Автоматическое открывание двери предварительно выбрана для некоторых программ.

ВНИМАНИЕ!



Для наилучших результатов сушки не закрывайте дверцу до завершения сушки и автоматического выключения машины.

ПРЕДОСТЕРЕЖЕНИЕ!

Дверь посудомоечной машины не должна блокироваться или закрываться при автоматическом открытии. Это может повредить механизм дверного замка. Подождите не менее 5 минут перед закрытием двери.

Задержка старта

Если выбрано Задержка старта, машина запускается через 1-24 часа с момента нажатия кнопки  и закрытия двери.

1. Чтобы включить параметр Задержка старта, нажмите кнопку  один раз. Чтобы установить время задержки, нажмите кнопку несколько раз или удерживайте ее.
2. Нажмите  и закройте дверь. Таймер начинает отсчёт времени, по окончании которого машина запустится.

Если опцию Задержка старта необходимо отменить, откройте дверь, нажмите и удерживайте  в течение трёх секунд.

Старт/Стоп

Нажимайте , пока на дисплее не отобразится символ «Программа запущена». Это говорит о том, что посудомоечная машина готова к запуску. Чтобы посудомоечная машина начала работать, её дверь должна быть плотно закрыта.

Если посудомоечная машина не запущена или дверца не закрыта в течение 2 минут после последнего нажатия на панель управления, машина выключается.

Использование посудомоечной машины

Чтобы удаленно запустить посудомоечную машину, см. раздел *ConnectLife*.

Остановка или изменение программы

Чтобы изменить программу после запуска машины, откройте дверцу, а затем нажмите кнопку «▷ □» и удерживайте ее в течение трех секунд. Если открыта крышка дозатора, загрузите в него моющее средство. После этого выберите новую программу, нажмите кнопку «▷ □» и закройте дверцу.

Оставшееся время

После выбора программы, режима и опций отображается продолжительность последнего выполнения программы.

Индикатор состояния

У светового индикатора состояния в нижней части машины 3 цветовых режима.

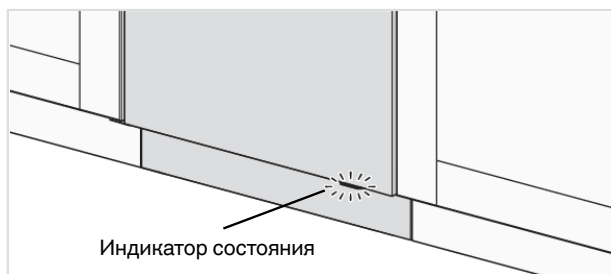

Синий - можно загрузить больше

Программа запущена, но в машину можно добавить посуду.

Красный - не загружать

В машину нельзя добавлять посуду (иначе эффективность мойки снизится).

Зелёный - выгрузка

Программа мойки посуды завершена. Индикатор состояния остаётся включенным в течение 15 минут.

Индикатор мигает красным цветом

Мигающий индикатор указывает на то, что дверца была открыта во время выполнения программы. Если он мигает при закрытии двери, произошла ошибка. См. раздел *Поиск и устранение неисправностей*.

Мигает синий/зеленый

Индикатор состояния мигает синим/зеленым цветом, показывая, что включен удаленный запуск.

Если необходимо загрузить больше посуды⁴⁾

Откройте дверь. Посудомоечная машина автоматически остановится. Загрузите посуду и закройте дверь. Через некоторое время посудомоечная машина продолжит выполнение программы.

Если программа мойки посуды была запущена удаленно, прерванная программа продолжится после закрытия двери. Вы можете управлять посудомоечной машиной с помощью приложения

⁴⁾ Не следует загружать больше посуды, если индикатор состояния горит красным цветом.

Использование посудомоечной машины

ConnectLife и удаленно останавливать программу, но вы не сможете удаленно запустить ее снова.

Сбой питания

Если посудомоечная машина выключится из-за сбоя питания во время мойки посуды, программа продолжит работу при восстановлении питания. Если питание отключится во время сушки, программа прервется.

Если программа мойки посуды была запущена удаленно, прерванная программа будет продолжаться после восстановления питания. Вы можете управлять посудомоечной машиной с помощью приложения *ConnectLife* и удаленно останавливать программу, но вы не сможете удаленно запустить ее снова.

Если во время сушки открыть дверь больше чем на 2 минуты, программа прервется.

После окончания программы

Завершение программы обозначается одним коротким звуковым сигналом. В разделе *Настройки* приводятся инструкции по изменению этой функции.

Кроме того, окончание программы обозначается зеленым световым индикатором состояния.

После завершения программы и открытия дверцы на дисплее появляется надпись «Программа выполнена».

Посудомоечная машина автоматически выключается после завершения программы.

Перекрывайте водопроводный кран после каждого использования (если этого требует ваша страховая компания).

Эффективность сушки

- Полностью загрузите машину.
- Полую посуду, такую как чашки, размещайте под углом, чтобы вода при ополаскивании стекала. Это также важно для изделий из пластика.
- Долейте ополаскиватель или увеличьте его дозировку.
- Выберите опцию «Автоматическое открывание двери».
- Перед выгрузкой из посудомоечной машины дождитесь остывания посуды.

Выгрузка посудомоечной машины

Нагретый фарфор более хрупкий. Перед выгрузкой оставьте посуду остывать в посудомоечной машине.

Сначала выгружайте нижнюю корзину во избежание попадания капель воды с верхней корзины на посуду в нижней корзине.

Таблица программ

Программа	Режим программы / Опция	Количество предварительных моек	Основная мойка	Количество ополаскиваний	Последнее ополаскивание	Показатели расхода ¹⁾				
						Холодная вода ²⁾		Горячая вода ³⁾		Расход воды (л)
						Продолж. мойки (примерно час/мин)	Приблиз. потребление энергии (кВт/ч)	Продолж. мойки (примерно час/мин)	Приблиз. потребление энергии (кВт/ч)	
Экологичная ⁴⁾	5)		49 °C	2	47 °C	3:15	0,64	3:05	0,3	9,2
Автоматическая	5)	1-2	50-65 °C	2-3	60 °C	2:10-3:10	0,9-1,4	1:50-2:50	0,6-1,0	11,5-18,5
Интенсивная		2	70 °C	2	70 °C	2:50	1,6	2:30	1,2	16,0
Экспресс Про	5)		60 °C	3	65 °C	0:59	1,1	0:59	0,7	14,5
По времени		0-2	<65 °C	2	<65 °C	0:15-2:30	0,3-1,4	0:15-2:30	0,2-1,0	10,0-16,5
Гигиена			70 °C	2	70 °C	1:05	1,3	0:45	0,9	10,5
Полоскание		1		1		0:07	0,01	0:07	0,01	3,5
Самоочистка			70 °C	2	70 °C	1:05	1,0	0:45	0,6	10,0
Проветривание						72:00	0,2	72:00	0,2	

1) Показатели расхода зависят от температуры подаваемой воды, температуры в помещении, объема загрузки, выбора дополнительных функций и других факторов. Регулярная регенерация встроенного в посудомоечную машину смягчителя воды необходима для поддержания его в рабочем состоянии. Регенерация увеличивает время выполнения программы мытья посуды, а вместе с ним расход энергии и воды. Частота регенерации смягчителя воды посудомоечной машины зависит от выбранной настройки.

2) При подаче холодной воды (ок. 15 °C).

3) При подаче горячей воды (ок. 60 °C).

4) Эта программа подходит для мойки умеренно загрязненной посуды и является самой эффективной с точки зрения расхода энергии и воды.

5) Автоматическое открывание двери

ConnectLife — это платформа умного дома, объединяющая людей, устройства и сервисы. Приложение ConnectLife предлагает передовые цифровые сервисы и решения, позволяющие пользователям контролировать и управлять своими домашними приборами, получать уведомления на смартфон и обновлять программное обеспечение (поддерживаемые функции зависят от вашего прибора и региона/страны).

Для подключения прибора необходима домашняя сеть Wi-Fi (поддерживаются только сети 2,4 ГГц) и смартфон с приложением ConnectLife.



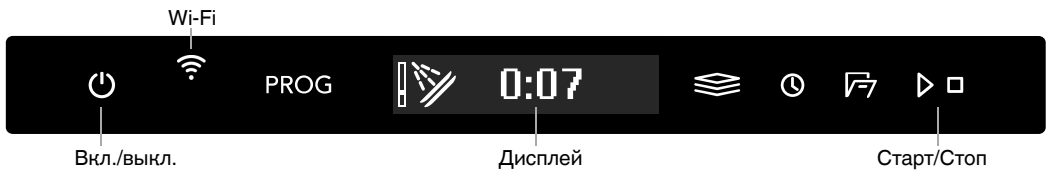

Чтобы загрузить приложение ConnectLife, отсканируйте QR-код или найдите ConnectLife в вашем магазине приложений.

1. Установите приложение ConnectLife и создайте учетную запись.
2. В приложении ConnectLife перейдите в меню у *Добавить устройства* и выберите соответствующий тип устройства. Отсканируйте QR-код (указан на заводской табличке прибора) или вручную введите код AUID/SN.
3. Далее приложение проведет вас через процесс подключения прибора к смартфону.
4. После успешного подключения вы можете управлять прибором удаленно с помощью мобильного приложения.



Подключение к сети и сопряжение

Подключите посудомоечную машину к беспроводной сети и выполните сопряжение со смартфоном/планшетом. (Это также можно сделать из Меню настроек посудомоечной машины.)

- В приложении ConnectLife перейдите в меню у *Добавить устройства* и выберите соответствующий тип устройства. Отсканируйте QR-код (указан на заводской табличке прибора) или вручную введите код AUID/SN.
- Откройте дверцу посудомоечной машины и нажмите .
- На панели управления посудомоечной машины: нажмите , чтобы включить модуль WiFi.
- На панели управления посудомоечной машины: нажмите и удерживайте  в течение 3 секунд, чтобы запустить *Настройка соединения*.

Значок сети на дисплее

Мигает с интервалом 0,5 сек Посудомоечная машина готова к подключению к беспроводной сети или сопряжению со смартфоном/планшетом.

Мигает с интервалом 1,0 сек Посудомоечная машина подключена к беспроводной сети.

Горит Посудомоечная машина подключена к беспроводной сети и облаку.

Удаленное управление посудомоечной машиной

После сопряжения посудомоечной машины со смартфоном или планшетом на дисплее отображается значок сети посудомоечной машины . Вы можете использовать приложение *ConnectLife*, чтобы контролировать работу посудомоечной машины и менять настройки.

Удаленный запуск посудомоечной машины

Чтобы удаленно запустить посудомоечную машину, нажмите . «Удаленный запуск активирован» отобразится на дисплее посудомоечной машины. Закройте дверцу. Индикатор состояния начнет мигать синим/зеленым цветом, показывая, что включен удаленный запуск.

В приложении *ConnectLife* выберите и запустите программу.



Если дверь не закрыта в течение 2 минут, машина выключится.

ВНИМАНИЕ!

Посудомоечную машину всегда можно использовать без приложения. При нажатии на панель управления посудомоечной машиной команды из приложения *ConnectLife* блокируются на 10 секунд.



Сопряжение с дополнительными устройствами

К посудомоечной машине можно подключить дополнительные устройства/пользователей. (Это также можно сделать в Меню настроек посудомоечной машины.)

- В приложении *ConnectLife* перейдите в меню у *Добавить устройства* и выберите соответствующий тип устройства. Отсканируйте QR-код (указан на заводской табличке прибора) или вручную введите код AUID/SN.
- Откройте дверцу посудомоечной машины и нажмите .
- На панели управления посудомоечной машины: нажмите и удерживайте  в течение 4 секунд, чтобы запустить *Добавить устройство*.



Выключить WiFi / Включить WiFi

После подключения посудомоечной машины к локальной сети можно выбрать *Выключить WiFi*, чтобы деактивировать подключение. Выберите *Включить WiFi* для повторного подключения к той же сети. (Это также можно сделать из Меню настроек посудомоечной машины.)

- На панели управления посудомоечной машиной: нажмите и удерживайте  в течение 8 секунд, чтобы выбрать *Выключить WiFi*. Кратковременно нажмите  чтобы выбрать *Включить WiFi* еще раз.

Удаление всех устройств

Удалите все подключенные устройства/пользователей. (Это также можно сделать из Меню настроек посудомоечной машины.)

- На панели управления посудомоечной машины: Нажмите и удерживайте , пока на дисплее не отобразится «*Добавить устройство*». После начала обратного отсчета нажмите и удерживайте  в течение 3 секунд. *Удаление всех устройств* означает, что все устройства или пользователи удалены.

Данное оборудование

(Только для рынка РФ)

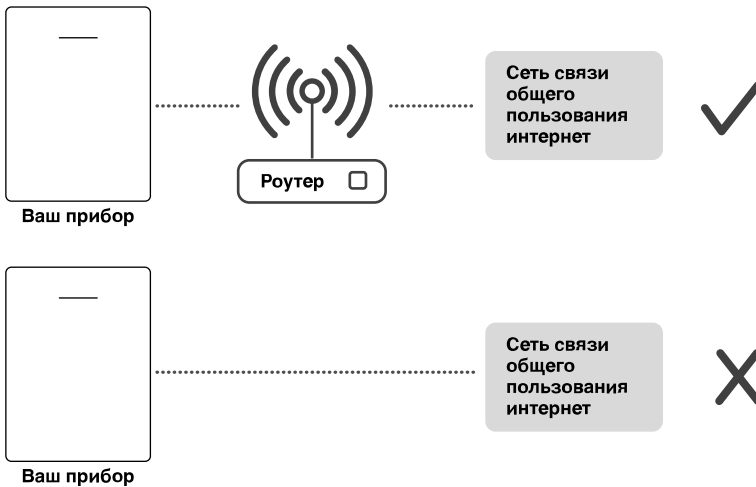

- не предназначено для непосредственного подключения к сети оператора связи, оказывающего лицензируемые услуги доступа к сети интернет и/или сети передачи данных на основании договора абонентского обслуживания (абонентского договора);
- не должно использоваться в сети связи общего пользования;
- предназначено для подключения к интернету исключительно с помощью локальной компьютерной сети (домохозяйства), используемой ограниченным кругом лиц и не предназначенной для возмездного оказания услуг связи, взаимодействие которой с сетью общего пользования осуществляется через пограничный маршрутизатор (роутер), подключённый к оборудованию узла передачи данных оператора связи.



Остались вопросы? Посетите наш сайт www.connectlife.io или свяжитесь с нами по адресу hello@connectlife.io.

Настройки



Откройте дверь и нажмите .

Чтобы открыть Меню настроек посудомоечной машины, нажмите PROG, пока на дисплее не появится  Меню настроек, и подтвердите свой выбор с помощью .

Для выхода из Меню настроек посудомоечной машины, выберите Выход и подтвердите свой выбор с помощью .

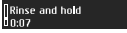
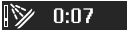

Настройки	Опции	
1. Язык	Эта настройка позволяет выбрать язык текста на дисплее.	
2. Сеть Статус WiFi	На дисплее отображается текущий «Статус WiFi». Подключите посудомоечную машину к беспроводной сети, чтобы иметь возможность удаленно управлять машиной с помощью приложения <i>ConnectLife</i> .	
Подключение WiFi	<i>Выключить WiFi/Включить WiFi</i> После подключения посудомоечной машины к локальной сети можно выбрать <i>Выключить WiFi</i> , чтобы деактивировать подключение. Выберите <i>Включить WiFi</i> для повторного подключения к той же сети.	
Настройка соединения	Подключите посудомоечную машину к беспроводной сети и выполните сопряжение со смартфоном или планшетом. <ul style="list-style-type: none">В приложении <i>ConnectLife</i> перейдите в меню <i>Добавить устройства</i> и выберите соответствующий тип устройства. Отсканируйте QR-код (указан на заводской табличке прибора) или вручную введите код AUID/SN.Выберите <i>Настройка соединения</i>.	
Добавить устройство	К посудомоечной машине можно подключить дополнительные устройства/пользователей. <ul style="list-style-type: none">В приложении <i>ConnectLife</i> перейдите в меню <i>Добавить устройства</i> и выберите соответствующий тип устройства. Отсканируйте QR-код (указан на заводской табличке прибора) или вручную введите код AUID/SN.Выберите <i>Добавить устройство</i>.	
Удаление всех устройств	Вы можете удалить все подключенные устройства/пользователей. <i>Удаление всех устройств</i> .	
Сброс настроек WiFi	Выберите <i>Сброс настроек WiFi</i> , чтобы восстановить заводские настройки по умолчанию.	

Настройки	Опции	
	Выход	Выберите <i>Выход</i> , чтобы выйти из меню , нажмите <i>Сеть</i> и выберите  .
3. Автоматическая защитная блокировка	<i>Вкл/Выкл</i>	Вы можете активировать параметр Автоматическая защитная блокировка, чтобы предотвратить запуск посудомоечной машины детьми. Чтобы временно деактивировать или активировать настройку Автоматическая защитная блокировка, нажмите и удерживайте  и  в течение трех секунд.
4. Дисплей	<i>Логотип Вкл/Выкл</i>	Настройка, чтобы скрыть отображаемый на дисплее логотип.
	<i>Контраст 1/2/3/4</i>	Изменяя параметры, можно регулировать контрастность дисплея.
	<i>Программный информационный дисплей T/S</i>	Можно выбрать отображаемую на дисплее информацию.  T-Text (Текст)  S-Symbol (Символ)
5. Звук	<i>Обратная связь 0/1/2/3</i>	Звуковой сигнал подтверждает, что нажата кнопка на панели управления.
	<i>Уведомление 0/1/2/3</i>	Звуковой сигнал свидетельствует об окончании программы мойки. <i>Сообщения об ошибке всегда обозначаются громким звуковым сигналом.</i>
6. Ополаскиватель	<i>0/1/2/3/4/5</i>	Настройка дозировки ополаскивателя. Для дозатора ополаскивателя можно выбирать значение от 0 (Выкл.) до 5 (Большая дозировка). Дозировку ополаскивателя нужно увеличить, если: <ul style="list-style-type: none"> • на посуде появились разводы. Дозировку ополаскивателя нужно уменьшить: <ul style="list-style-type: none"> • на посуде появилась липкая белая или синяя пленка; • на посуде появились полосы; • образуется слишком много пены. Если вода очень мягкая, ополаскиватель следует разбавлять в пропорции 50:50.

Настройки

Настройки	Опции	
7. Жесткость воды	0/1/2/3/4/5/6/7/8/9	<p>Регулировка смягчителя воды. Выберите настройку в зависимости от жёсткости воды. Важно правильно выбрать эту настройку!</p> <p>См. <i>Жесткость воды</i> в разделе <i>Перед первой мойкой</i>.</p> <p>Для воды с жесткостью выше 5 °dH (9 °fH / 6 °eH / 0,9 mmol/l) добавьте соль.</p> <p>Для воды с жесткостью ниже 6°dH (10°fH / 7°eH / 1,0 ммоль/л) выберите 0.</p> <p>Смягчитель воды отключается, и не нужно добавлять соль.</p>
8. ТАВ (Моющее средство «все в одном»)	Вкл/Выкл	<p>Активируйте эту настройку для использования моющего средства «всё в одном», содержащего ополаскиватель. Эта настройка снижает дозировку ополаскивателя и влияет на частоту восстановления встроенного смягчителя посудомоечной машины.</p>
9. Доп полоскание	Вкл/Выкл	<p>Функция Доп полоскание ополаскивает посуду дополнительно два раза. Время работы программы увеличивается, и посудомоечная машина потребляет больше энергии и воды.</p> <p><i>Включается для следующих программ:</i> Интенсивная Экспресс Про Гигиена</p>
10. Свет при выкл.питании	Вкл/Выкл	<p>Выберите, необходимо ли включение внутренней подсветки, когда посудомоечная машина выключена, а дверь открыта. (Если ☺ включена, внутренняя подсветка всегда включается, когда открывается дверь.)</p>
11. Контроль запахов	Вкл/Выкл	<p>Когда Контроль запахов активируется, ^{72h} _{≡≡≡} Проветривание можно выбрать из таблицы программы.</p>
12. Показания ошибок		<p>Любые сообщения об ошибках.</p> <p><i>При обращении в сервисный центр вас могут попросить предоставить самые последние сообщения об ошибках.</i></p>
13. Сброс настроек		<p>Восстанавливает заводские настройки по умолчанию.</p> <p>Выберите Сброс настроек и нажмите ▷ □.</p>

Настройки	Опции	
14.	Выход	Чтобы выйти из Меню настроек посудомоечной машины, выберите Выход и нажмите  .

✳ Добавление ополаскивателя

Если необходимо долить ополаскиватель в машину, на дисплее загорается индикатор.

См. раздел «Перед первой мойкой».

✉ Добавление соли

Если необходимо досыпать соль в машину, на дисплее загорается индикатор.

См. раздел «Перед первой мойкой».

Очистите фильтры

Фильтр грубой очистки

Фильтр грубой очистки задерживает крупные остатки пищи, чтобы они не попали в сливной насос. По мере необходимости очищайте фильтр, следуя указанным ниже инструкциям. Фильтр следует очищать с определенной регулярностью в зависимости от частоты использования посудомоечной машины.

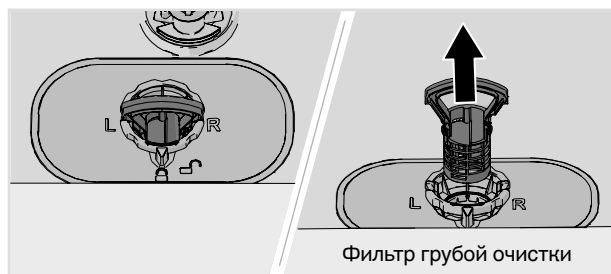

1. Поднимите фильтр грубой очистки за ручку.
2. Опорожните фильтр грубой очистки.
3. Установите фильтр грубой очистки на место. Нажимайте на фильтр до защелкивания.

Фильтр тонкой очистки

Загрязнения автоматически смываются с фильтра тонкой очистки во время каждой мойки. При необходимости очищайте фильтр тонкой очистки. Фильтр следует очищать с определенной регулярностью в зависимости от частоты использования посудомоечной машины.

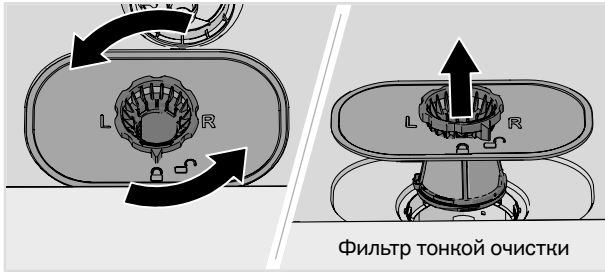

1. Поверните стопорное кольцо против часовой стрелки и поднимите фильтр тонкой очистки вверх.
2. Очистите фильтр тонкой очистки.
3. Установите фильтр тонкой очистки и поверните стопорное кольцо по часовой стрелке до упора. Убедитесь в герметичном прилегании краёв фильтра.

Не забудьте установить фильтр грубой очистки на место!

ВНИМАНИЕ!

Если фильтры грубой и тонкой очистки установлены неправильно, это может повлиять на результат мойки. Запрещено эксплуатировать посудомоечную машину без установленных фильтров!



Очистка разбрызгивателей

Мусор может забивать отверстия и приводить к заклиниванию подшипников. Удалите весь мусор при помощи булавки или другого острого предмета. Разбрызгиватели также имеют отверстия снизу.

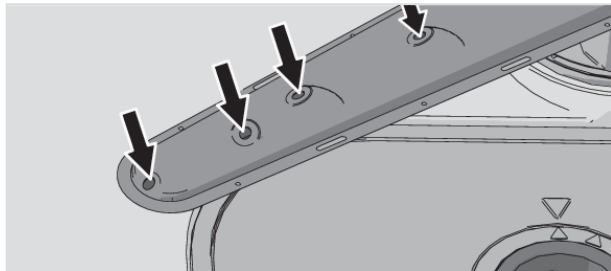

Чтобы облегчить очистку, можно снять разбрызгиватели. Не забудьте надежно установить их обратно после очистки.

Верхний (потолочный) разбрызгиватель

- Вытащите верхний лоток для столовых приборов. Нажмите на верхний разбрызгиватель, поворачивая его против часовой стрелки, чтобы снять его.

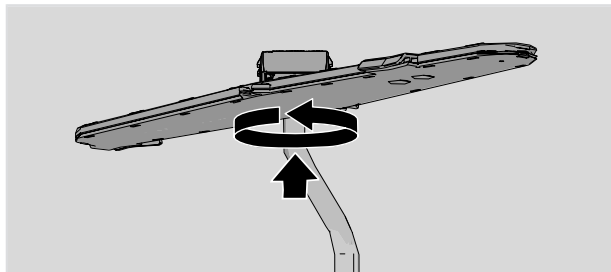

Верхний разбрызгиватель

- Выдвиньте верхнюю корзину.
- Чтобы отсоединить разбрызгиватель от верхней корзины, открутите его втулку против часовой стрелки.

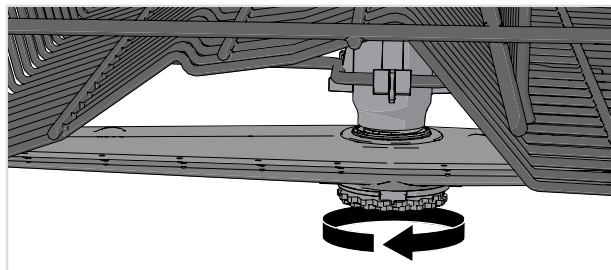

Нижний разбрызгиватель

- Снимите нижний разбрызгиватель, потянув его вверх.

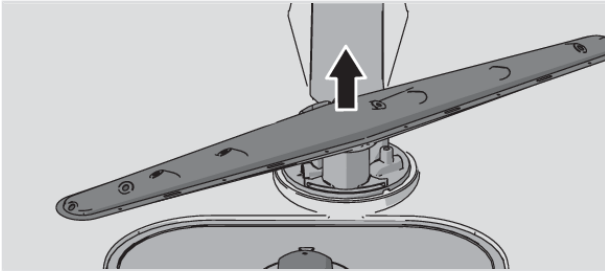

Очистка посудомоечной машины снаружи

Дверь и уплотнитель двери

Откройте дверь. Регулярно очищайте боковые стороны двери и уплотнитель двери слегка влажной тканью. Очищайте уплотнитель двери в нижней части переднего края посудомоечной машины щеткой для мытья посуды.

Панель управления

Поддерживайте панель управления в чистоте. При необходимости протирайте ее сухой или слегка влажной тканью. Не допускается использовать чистящие средства: они могут поцарапать поверхность.

Запуск Самоочистки

Камера посудомоечной машины

Камера посудомоечной машины изготовлена из нержавеющей стали и поддерживается в чистоте во время обычной работы машины (если используется регулярно).

Жёсткая вода способствует образованию накипи в посудомоечной машине. При появлении накипи засыпьте в отделение для моющего средства две столовые ложки лимонной кислоты и запустите программу Самоочистка (без посуды в машине). На рынке также представлены специальные чистящие средства для посудомоечных машин.

Удаление засоров

Удаление засоров сливного насоса

Если после завершения программы в посудомоечной машине остается вода, то причиной может быть засор сливного насоса. При этом появляется сообщение об ошибке Сбой слива воды или Сбой слив. насоса BLCD.

1. Выключите машину с помощью ⏻ и выньте вилку из настенной розетки.
2. Извлеките фильтр грубой очистки и фильтр тонкой очистки.
3. Вычерпайте воду из камеры посудомоечной машины.
4. Чтобы проверить сливной насос, снимите желтый фиксатор сливного насоса справа в нижнем сливе. (При необходимости используйте плоскогубцы.)
5. Вручную поверните крыльчатку насоса, расположенную за фиксатором сливного насоса. Осторожно удалите острые предметы, например, стекло.
6. Установите обратно фиксатор сливного насоса вместе фильтрами тонкой и грубой очистки.
7. Подключите машину к сети.

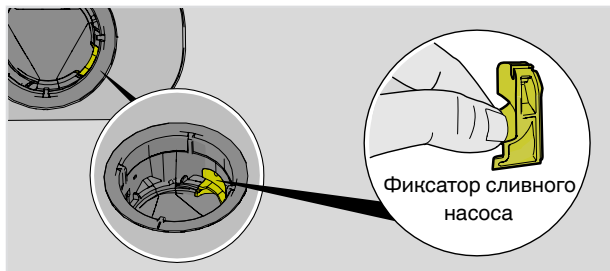

ВНИМАНИЕ!

Не забудьте установить обратно фиксатор сливного насоса.

Удаление засоров фильтра шланга подачи воды

Если в воде содержатся мелкие частицы, внешний фильтр шланга подачи воды может засориться, что приведет к появлению на дисплее сообщения об ошибке “Сбой залива воды”.

1. Выключите машину с помощью ⏻ и выньте вилку из настенной розетки.
2. Перекройте водопроводный кран.
3. Открутите шланг подачи воды.
4. Аккуратно снимите внешний фильтр со шланга подачи воды и очистите его.
5. Установите фильтр обратно и проверьте правильность расположения прокладки.
6. Прочно закрутите шланг подачи воды на его место.
7. Включите вилку электропитания машины в розетку и откройте водопроводный кран. Некоторое время подождите до сбалансирования давления и убедитесь в герметичности соединения.

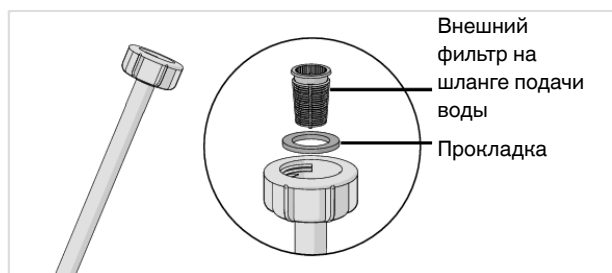

Хранение в зимнее время и транспортировка

Храните посудомоечную машину в помещении с плюсовой температурой и избегайте перевозок машины на дальние расстояния при сильных морозах.

Перед транспортировкой подержанной посудомоечной машины или перед длительным хранением необходимо сначала удалить воду из машины. Запустите программу Самоочистка.

Поиск и устранение неисправностей

Сообщения об ошибках		Способ устранения
F10	Перелив воды 1	Удаление засоров сливного насоса. См. раздел <i>Уход и очистка</i> . При повторных сбоях обратитесь в сервисный центр.
F11	Сбой слива воды	См. "В машине остается вода" в столбце "Проблема" в таблице ниже. Если проблема не устранена, обратитесь в ближайший сервисный центр.
F12	Сбой залива воды 1	Убедитесь, что водопроводный кран открыт. Проверьте отсутствие засоров внешнего фильтра на шланге подачи воды. Смотрите <i>Удаление засоров фильтра шланга подачи воды</i> в разделе <i>Уход и очистка</i> . Если проблему устранить не удастся, обратитесь в сервисный центр.
F40	Утечка заливного клапана	Закройте водопроводный кран и обратитесь в ближайший сервисный центр.
F41	Неисправность ТЭНа 1	Закройте водопроводный кран. Выньте вилку из настенной розетки и обратитесь в ближайший сервисный центр.
F45	Ошибка дивертера	Обратитесь в ближайший сервисный центр.
F52	Ошибка уровня воды	Промойте фильтры грубой и тонкой очистки. Проверьте отсутствие засоров внешнего фильтра на шланге подачи воды. Если проблему устранить не удастся, обратитесь в ближайший сервисный центр.
F54	Перелив воды 2	Закройте водопроводный кран и обратитесь в ближайший сервисный центр. Чтобы избежать перелива воды из посудомоечной машины, не вынимайте вилку из настенной розетки, пока водопроводный кран не будет закрыт!
F56	Сбой циркуляционного насоса	Обратитесь в ближайший сервисный центр.
F67	Сбой залива воды 2	Убедитесь, что водопроводный кран открыт. Проверьте отсутствие засоров внешнего фильтра на шланге подачи воды. Смотрите <i>Удаление засоров фильтра шланга подачи воды</i> в разделе <i>Уход и очистка</i> . Если проблему устранить не удастся, обратитесь в сервисный центр.
F68	Сбой слив. насоса BLCD	См. "В машине остается вода" в столбце "Проблема" в таблице ниже. Если проблема не устранена, обратитесь в ближайший сервисный центр.

Нажмите любую кнопку для удаления сообщения об ошибке.

Поиск и устранение неисправностей

Общие положения

Проблема	Возможные причины	Способ устранения
Панель управления не реагирует при нажатии.	Вы нажали на панель управления слишком рано после открытия двери.	Повторите попытку через некоторое время.
	Защитная блокировка или Автоматическая защитная блокировка активируется.	См. раздел «Указания по технике безопасности».
	Дверца закрыта.	Откройте дверцу. Панель управления реагирует на воздействие только тогда, когда дверца открыта.
	Грязь на панели управления.	Протрите их сухой или слегка влажной тканью.
	Панель управления необходимо откалибровать.	Перекройте водопроводный кран. Выньте вилку из настенной розетки и подождите 60 секунд. Затем снова подключите прибор к настенной розетке и откройте водопроводный кран.
Дверца не закрывается.	Неправильно расположены корзины.	Убедитесь в том, что корзины расположены горизонтально.
		Проверьте, не препятствует ли посуда задвиганию корзин.
	Дверной замок срабатывает неправильно и не закрывает дверь.	Проверьте дверной замок. Если он срабатывает неправильно и не закрывает дверь, откройте её. Нажмите и удерживайте PROG и $\sqrt{\quad}$, пока дисплей не начнет мигать. Дождитесь, когда дисплей перестанет мигать (60 с). Закройте дверь. Убедитесь, что дверной замок срабатывает правильно и закрывает дверь.

Поиск и устранение неисправностей

Проблема	Возможные причины	Способ устранения
Машина не включается.	Не нажата кнопка ▷ □.	Нажимайте ▷ □ до тех пор, пока на дисплее не появится «Программа запущена».
	Дверца не закрыта.	Проверьте.
	Посудомоечная машина была открыта для добавления посуды во время выполнения программы.	Закройте дверь и подождите. Через некоторое время посудомоечная машина продолжит выполнение программы.
	Дверной замок сработал неправильно и не закрывает дверь.	Проверьте дверной замок. Если он сработал неправильно и не закрыл дверь, откройте её. Нажмите и удерживайте PROG и  , пока дисплей не начнет мигать. Дождитесь, когда дисплей перестанет мигать (60 с). Закройте дверь. Убедитесь, что дверной замок срабатывает правильно и закрывает дверь, а посудомоечная машина запускается.
	Проверьте, выбран ли параметр Задержка старта.	Чтобы отключить опцию «Задержка старта», нажмите кнопку «▷ □» и удерживайте ее в течение трех секунд.
	Вилка не подключена к розетке.	Проверьте.
	Сработал предохранитель или автоматический выключатель.	Проверьте.

Поиск и устранение неисправностей

Проблема	Возможные причины	Способ устранения
Посуда не отмыта.	Разбрызгиватели не вращаются.	Убедитесь в том, что посуда не мешает вращению разбрызгивателей.
	Забиты отверстия или заклинило подшипники разбрызгивателя.	Очистите разбрызгиватели. См. раздел <i>Уход и очистка</i> .
	Неподходящая программа мойки.	Выберите программу с высокой температурой для растворения жира на очень грязной посуде, например Интенсивная.
	Неправильная дозировка моющего средства.	Дозируйте моющее средство с учетом жесткости воды. Если его слишком много или мало, результат мойки ухудшается.
	Старое моющее средство. Качество моющего средства может со временем ухудшаться.	Не покупайте большие пачки.
	Неправильное расположение посуды.	Не накрывайте фарфоровую посуду большими мисками и или подобными предметами. Не ставьте очень высокие стаканы в углы корзин. См. раздел <i>Загрузка машины</i> .
	Стаканы и чашки переворачиваются во время выполнения программ.	Ставьте посуду устойчиво.
	Фильтры забились.	Промойте фильтры грубой и тонкой очистки.
	Неправильная установка фильтров.	Убедитесь, что фильтры установлены правильно. См. раздел <i>Уход и очистка</i> .
Отсутствует фиксатор сливного насоса.	Убедитесь, что желтый фиксатор сливного насоса установлен справа в нижнем сливе. См. раздел <i>Уход и очистка</i> .	

Поиск и устранение неисправностей

Проблема	Возможные причины	Способ устранения
Пятна на посуде из нержавеющей стали или серебра.	Если остатки некоторых продуктов (например, горчицы, майонеза, лимона, уксуса, соли или соусов) долго не смывать с посуды из нержавеющей стали, на ней появляются пятна.	Если после загрузки посуды с остатками таких продуктов вы не планируете сразу включать машину, ополосните посуду. Для этого можно использовать программу «Полоскание».
	Если во время мойки изделия из серебра соприкасаются с предметами из нержавеющей стали, на серебряных приборах остаются пятна. Кроме того, пятна на посуде могут появляться из-за алюминия.	Во избежание появления следов и потускнения, разделяйте посуду из разных металлов, например, серебра, нержавеющей стали и алюминия.
Пятна или пленка на посуде.	Неправильная дозировка ополаскивателя.	См. раздел « <i>Настройки</i> ».
	Включена настройка TAB и используется моющее средство «всё в одном» с недостаточным высушивающим действием.	Используйте другое моющее средство «всё в одном» или отключите настройку TAB и добавьте соль с отдельным ополаскивателем. Смотрите Ополаскиватель в разделе <i>Настройки</i> .
	Нет соли в соответствующем отделении.	Добавление соли. См. раздел « <i>Уход и очистка</i> ».
	Неправильная регулировка устройства для смягчения воды.	Смотрите Жесткость воды в разделе <i>Настройки</i> .
	Утечка соли из устройства для смягчения воды.	Убедитесь, что крышка отделения для соли правильно затянута. В противном случае обратитесь в ближайший сервисный центр.
	При слишком высокой температуре мойки или большом количестве моющего средства изделия из хрусталя мутнеют. Эту проблему невозможно исправить, но ее можно предотвратить.	Мойте хрустальную посуду при низкой температуре с умеренным количеством моющего средства. Свяжитесь с производителем моющего средства.
Липкая белая или синяя пленка на посуде.	Слишком большая дозировка ополаскивателя.	Уменьшите дозировку. См. раздел <i>Настройки</i> . Если вода очень мягкая, ополаскиватель можно разбавить водой в пропорции 50:50.

Поиск и устранение неисправностей

Проблема	Возможные причины	Способ устранения
После мытья остаются пятна.	Пятна от губной помады, чая или кофе иногда трудно отмываются.	Используйте моющее средство с отбеливателем.
Остатки моющего средства в отделении для моющего средства после мойки.	Моющее средство добавлено во влажное отделение для моющего средства.	Моющее средство необходимо добавлять в сухое отделение для моющего средства.
	Отделение для моющего средства заблокировано.	Убедитесь, что посуда не мешает открытию отделения для моющего средства.
Стук во время мойки.	Посуда неправильно расположена, или разбрызгиватели не вращаются.	Удостоверьтесь в том, что посуда находится в устойчивом положении. Попробуйте повернуть разбрызгиватели.
В машине остается вода.	Фильтры забились.	Промойте фильтры грубой и тонкой очистки.
	Неправильная установка фильтров.	Убедитесь, что фильтры установлены правильно. См. раздел <i>Уход и очистка</i> .
	В сливном насосе забился мусор.	Прочистите сливной насос. См. раздел « <i>Уход и очистка</i> ».
	Отсутствует фиксатор сливного насоса.	Убедитесь, что желтый фиксатор сливного насоса установлен справа в нижнем сливе. См. раздел <i>Уход и очистка</i> .
	Сливной шланг перегнулся.	Следите за тем, чтобы шланг не перегибался.
	Сливной шланг забился.	Отсоедините сливной шланг от сифона под раковиной. Проверьте, нет ли засоров, и что внутренний диаметр составляет не менее 14 мм.
Неприятный запах в машине.	Грязь на уплотнениях и в углах.	Вымойте загрязненные места щеткой и чистящим средством, не образующим много пены.
	Долго использовались программы с низкой температурой.	Один или два раза в месяц запускайте программу с высокой температурой. Или запускайте программу самоочистки. См. Самоочистка в разделе <i>Использование посудомоечной машины</i> .

Поиск и устранение неисправностей

Проблема	Возможные причины	Способ устранения
Жировые отложения в посудомоечной машине.	Долго использовались программы с низкой температурой.	Выберите программу с высокой температурой для растворения жира на очень грязной посуде, например Интенсивная. Или запускайте программу самоочистки один или два раза в месяц. См. Самоочистка в разделе <i>Использование посудомоечной машины</i> .
Посуда недостаточно сухая.	Опция Автоматическое открывание двери не включена.	Выберите опцию «Автоматическое открывание двери».
	Машина загружена не полностью.	Полностью загрузите машину.
	Требуется долить ополаскиватель или увеличить его дозировку.	Долейте ополаскиватель или увеличьте его дозировку.
	Включена настройка TAB и используется мощное средство «всё в одном» с недостаточным высушивающим действием.	Используйте другое мощное средство «всё в одном» или отключите настройку TAB и добавьте соль с отдельным ополаскивателем. Смотрите Ополаскиватель в разделе <i>Настройки</i> .

Поиск и устранение неисправностей

Wi-Fi

Проблема	Возможные причины	Способ устранения
Значок сети посудомоечной машины  не отображается на дисплее.	Посудомоечная машина не подключена к беспроводной сети.	Подключите посудомоечную машину к беспроводной сети. См. раздел <i>ConnectLife</i> .
	Подключение WiFi деактивирован.	Активируйте Подключение WiFi. См. <i>Выключить WiFi/ Включить WiFi</i> в разделе <i>ConnectLife</i> .
Настройка соединения Сбой	Посудомоечная машина не может получить доступ к беспроводной сети. Или маршрутизатор не подключен к Интернету.	Убедитесь, что маршрутизатор подключен к Интернету.
		Убедитесь, что ваша беспроводная сеть использует частоту 2,4 ГГц и видна. Попробуйте переместить маршрутизатор ближе к посудомоечной машине, если сигнал слишком слабый. См. также устранение неполадок на странице www.connectlife.io . Если проблема не устранена, обратитесь в ближайший сервисный центр.
Добавить устройство Сбой	Ваш смартфон/планшет не подключен к беспроводной сети. Или маршрутизатор не подключен к Интернету.	Убедитесь, что маршрутизатор подключен к Интернету.
		Убедитесь, что смартфон/планшет подключен к беспроводной сети. См. также устранение неполадок на странице www.connectlife.io . Если проблема не устранена, обратитесь в ближайший сервисный центр.
Посудомоечная машина отображается в приложении <i>ConnectLife</i> как отключенная.	Подключение WiFi деактивирован.	Активируйте Подключение WiFi. См. <i>Выключить WiFi/ Включить WiFi</i> в разделе <i>ConnectLife</i> .
		См. также устранение неполадок на странице www.connectlife.io . Если проблема не устранена, обратитесь в ближайший сервисный центр.

Поиск и устранение неисправностей

Проблема	Возможные причины	Способ устранения
Сбой обновления программного обеспечения.	Потеряно сетевое соединение, или посудомоечная машина отключилась из-за сбоя питания.	Перед повторной попыткой убедитесь, что питание подается и сетевое соединение стабильно. Если проблема не устранена, обратитесь в ближайший сервисный центр.

Установка

Обязательно прочитайте и соблюдайте изложенные ниже инструкции и указания. Выполняйте установку и подключение в соответствии с отдельной инструкцией по установке.

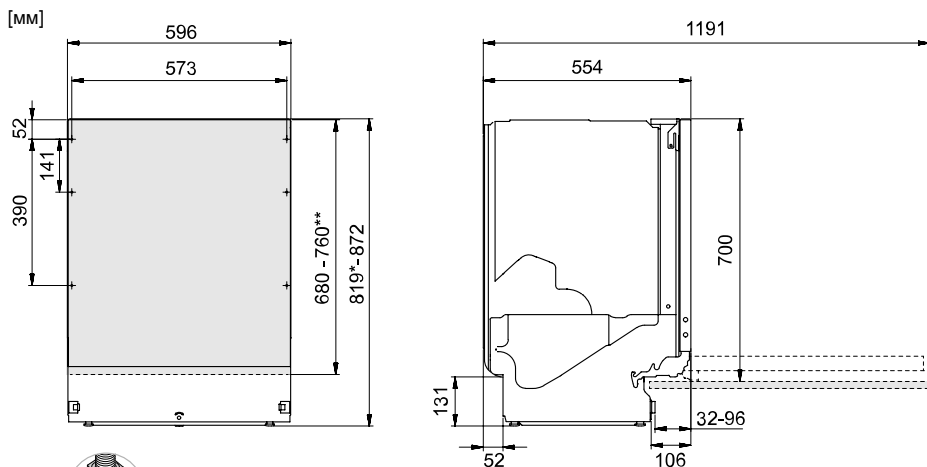

* Если высота установки составляет 820-821 мм, отвинтите стопорные гайки.

** Длина внешней двери.

Номинальные размеры. Фактические измерения могут отличаться.

Указания по технике безопасности

- Работы по подключению к электросети, водопроводу и канализации должен выполнять квалифицированный специалист.
- При подключении к водопроводу, канализации и электросети всегда соблюдайте действующие нормы.
- Будьте осторожны при установке! Надевайте защитные перчатки! Установку должны выполнять два человека!
- Для защиты от протечек поставьте под машину поддон. (Если это требует ваша страховая компания.)
- Перед тем как закрепить машину с помощью винтов, проверьте ее работоспособность, запустив программу «Полоскание». Она должна набирать и сливать воду. Также проверьте герметичность соединений.

ПРЕДОСТЕРЕЖЕНИЕ!

Запрещается блокировать вентиляционное отверстие в нижней части дверцы половиком, ковром или аналогичными предметами мебели.

ПРЕДОСТЕРЕЖЕНИЕ!

При установке посудомоечной машины перекрывайте систему подачи воды.

При выполнении работ вилка должна быть вынута из розетки или на розетку не должно подаваться напряжение.

Размещение

- Размеры ниши и другие размеры, необходимых для подключения, указаны в отдельных инструкциях по установке. Перед установкой убедитесь в том, что все размеры корректны для выполнения монтажа. Обратите внимание, что размер внешней двери по высоте может быть в диапазоне указанном на схеме, чтобы соответствовать размерам других элементов сборки.
- Устанавливайте посудомоечную машину на прочную поверхность. Отрегулируйте высоту ножек так, чтобы она стояла ровно. Затяните стопорные гайки.
- Мебель, в которую встроена посудомоечная машина, должна быть защищена от конденсации влаги из машины.
- Наклейте защитную пленку с нижней стороны столешницы и вдоль ее переднего края. Пленка предназначена для защиты столешницы от влаги. (Защитная пленка находится в прилагаемом пакете.)
- Машина должна быть установлена так, чтобы дверь свободно открывалась, иначе дверной замок может не сработать.
- Обратите внимание, что дверные пружины могут нуждаться в регулировке после установки мебельного фасада. Отрегулируйте левую и правую пружины одинаково, чтобы дверь была равномерно сбалансирована.

Подсоединение к сливу

Посудомоечная машина подходит для установки в приподнятых нишах (для расположения на эргономичной рабочей высоте). Это означает, что машину можно разместить так, чтобы сливной шланг находился ниже уровня дна машины, например, шланг можно направить напрямую в слив в полу.

Сливной шланг также может быть подключен к патрубку на сифоне под раковиной. Внутренний диаметр патрубка должен быть не менее 14 мм.

Сливной шланг можно удлинять не более чем на 2,5 м. При этом его общая длина должна составлять не более 4,5 м. Внутренний диаметр сочленений и патрубков не должен превышать 14 мм.

Ни одна часть сливного шланга не должна располагаться на высоте более 950 мм над нижним краем машины.

Закрепите сливной шланг с помощью хомута. Не перегибайте сливной шланг.

Подсоединение к водопроводу

Используйте только входящий в комплект поставки шланг подачи воды. Не подключайте старые и прочие запасные шланги.

Водопроводная труба должна быть оборудована водопроводным краном (запорный кран). Он должен располагаться в удобном месте, чтобы быстро перекрывать воду без необходимости сдвинуть машину.

По завершении установки откройте водопроводный кран и некоторое время подождите до сбалакирования давления. Убедитесь в герметичности всех соединений.

Подключение холодной воды

Подключите посудомоечную машину к водопроводу холодной воды, если отопление в здании масляное, электрическое или газовое.

Подсоедините машину к водопроводу горячей воды

Подключите посудомоечную машину к водопроводу горячей воды (макс. 70 °С), если горячее водоснабжение в здании энергосберегающее, например, центральное, с использованием солнечной или геотермальной энергии. Подключение к горячей воде сокращает расход электроэнергии посудомоечной машиной.

ВНИМАНИЕ!

Не допускается превышение допустимой температуры подачи воды. Ряд материалов посуды не выдерживает воздействие высоких температур. См. *Хрупкая посуда* в разделе *Загрузка машины*.

Подсоединение к электрической сети

Сведения об электрических характеристиках машины содержатся в паспортной табличке. Они должны соответствовать параметрам сети.

Посудомоечная машина должна подключаться к розетке с заземлением.

Электрическая розетка должна располагаться вне зоны установки, чтобы к ней можно было легко получить доступ после монтажа машины. Не используйте удлинитель!

Паспортная табличка

Информация о машине

Табличка с серийным номером содержит QR-код. Просканируйте код, чтобы посмотреть информацию о своем изделии.

Обратитесь в ближайший сервисный центр

Прочитайте раздел *Поиск и устранение неисправностей* прежде чем обращаться в сервисный центр. Если вы столкнулись с проблемой, которую вы не можете решить, обратитесь в ближайший сервисный центр за профессиональной помощью, см. www.asko.com.

При обращении сообщите данные на табличке с серийным номером. Укажите артикул (1) и серийный номер (2).

Обратите внимание, что непрофессиональный ремонт может повлечь за собой серьезную опасность для пользователя и повлиять на гарантию.



Дата производства

Серийный номер состоит из 8 цифр. Первая цифра серийного номера обозначает год, вторые две - неделю производства. Например, серийный номер 23113345, соответственно, дата производства - 31 неделя 2022 года.

Техобслуживание и ремонт

Перед обращением в сервис-центр ознакомьтесь с содержанием раздела *“Поиск и устранение неисправностей”*.

В соответствии с требованиями электробезопасности ремонт бытового электрооборудования может производиться только специалистом или организацией, имеющими на это соответствующее разрешение.

Условия гарантийного обслуживания

Изготовитель несёт обязательства по гарантийному обслуживанию изделий, используемых в соответствии с инструкцией по эксплуатации и исключительно в целях, для которых они предназначены.

Гарантийный срок для бытовых моделей составляет **24 месяца** со дня продажи изделия при условии их использования в бытовых условиях.

Гарантийный срок для профессиональных моделей составляет **12 месяцев** со дня продажи изделия.

Гарантийное обслуживание предусматривает исправление дефектов сборки, материалов и комплектующих бесплатно для владельца в течение гарантийного срока.

Гарантийные обязательства не распространяются на следующие виды работ:

- установка и подключение изделия на месте эксплуатации;
- работы, оговоренные в настоящей Инструкции по эксплуатации, по регулировке и прочему уходу за изделием;

- инструктаж владельца по использованию изделия;
- очистка изделия снаружи либо изнутри.

Гарантийные обязательства не распространяются на неисправности или повреждения, вызванные следующими причинами:

- неправильной транспортировкой и/или хранением изделия;
- неправильной установкой и/или подключением изделия;
- нарушением правил эксплуатации изделия;
- нестабильностью или несоответствующим уровнем электропитания;
- избыточным или недостаточным давлением в водопроводной сети;
- несоблюдением санитарных норм в помещении, в частности, проникновением насекомых внутрь изделия;
- механическими повреждениями изделия или воздействием химических веществ;
- изменение оттенка цвета, глянца частей оборудования в процессе эксплуатации;
- применением мощных средств с ненормируемым пенообразованием;
- применением некачественных моющих средств, в частности, с истекшим сроком годности;
- превышением рекомендуемой дозировки моющего средства;
- использованием изделия в целях, для которых оно не предназначено;

Если изделие не работает или при работе выявляются неисправности, то прежде, чем обращаться в службу сервиса, проверьте, пожалуйста, что Вы точно выполняете правила использования и установки изделия.

Для подтверждения гарантийного срока рекомендуется сохранять прилагаемые к изделию при продаже документы: кассовый/товарный чек, инструкцию по эксплуатации и надлежащим образом заполненный гарантийный талон.

В случае возникновения неисправности следует обращаться в авторизованный сервисный центр. Ремонт изделия неуполномоченной организацией или частным лицом может повлечь за собой потерю права на гарантийное устранение недостатков, возникших вследствие ненадлежащего изменения конструкции изделия или его эксплуатации с неустранёнными недостатками. Информация об авторизованных сервисных центрах Вы можете получить ее на сайте www.askorus.ru. Перед обращением в авторизованный сервисный центр убедитесь, что Вы соблюдаете все правила подключения и эксплуатации, изложенные в инструкции по эксплуатации на данное изделие.

ВНИМАНИЕ!

При обращении в авторизованный сервисный центр будьте готовы сообщить модель, тип и серийный номер изделия. Эти сведения приведены на паспортной табличке, расположение которой указано в данной инструкции.

ВНИМАНИЕ!

В случае возникновения вопросов, связанных с выполнением Вашей заявки в сервисном центре, обращайтесь по тел. (800) 707-08-07 или по электронной почте service@askorus.ru. При обращении будьте готовы сообщить название сервисного центра, номер заявки, номер модели изделия и характер неисправности.

Информация о производителе

Торговая марка ASKO: Аско Эплайансис АБ,
Сокербруксгатан 3, SE-531 40 Лидчёпинг, Швеция
Торговая марка ASKO: Asko Appliances AB,
Sockerbruksgatan 3, SE-531 40 Lidköping, Sweden

Изготовитель: Горенье д.о.о., 3320 Веленье, Словения
Изготовитель: Gorenje d.o.o., 3320 Velenje, Slovenia

Информация об импортёре

ООО «Горенье БТ»
РФ, 119180, г. Москва, Якиманская набережная, д. 4, стр. 1, этаж 3, пом. I, ком. 55
info@gorenje.ru

Количество циклов

Нажмите и удерживайте PROG и  в течение 3 секунд, чтобы отобразить Количество циклов на дисплее.

Техническая информация

Технические данные

Высота:	819-872 мм
Ширина:	596 мм
Глубина:	554 мм
Вес:	50 кг ¹⁾
Давление воды:	0,03-1,0 МПа
Подсоединение к электрической сети:	См. паспортную табличку.
Номинальная мощность:	См. паспортную табличку.

¹⁾ Вес машин может различаться в зависимости от их характеристик.

ASKO

Inspired by Scandinavia

WWW.ASKO.COM

EAC



866094-a7

Производитель оставляет за собой право на внесение изменений.