



TEKA

User Manual
HLB / HLB P

ES **PT** **EN**
FR **DE** **NL**
EL

www.teka.com

ESPAÑOL



Por favor, antes de utilizar su horno por primera vez, lea atentamente las instrucciones de instalación y mantenimiento incluidas en su horno.

Dependiendo del modelo, los accesorios incluidos en su horno pueden variar respecto a los mostrados en las imágenes.

PORTUGUÊS



Antes de utilizar o forno pela primeira vez, leia atentamente as instruções de instalação e manutenção fornecidas juntamente com o forno.

Dependendo do modelo, os acessórios incluídos no forno podem variar em relação às imagens apresentadas.

ENGLISH



Before using your oven for the first time, please carefully read the installation and maintenance instructions that come with it.

Depending on the model, the accessories included in your oven may vary from those shown in the pictures.

FRANÇAIS



Avant la première utilisation de votre four, veuillez lire attentivement les instructions d'installation et d'entretien fournies avec votre four.

Selon les modèles, il est possible que les accessoires fournis avec votre four soient différents de ceux indiqués sur les images.

DEUTSCH



Bevor Sie den Backofen zum ersten Mal verwenden, lesen Sie bitte die zu Ihrem Backofen gehörenden Einbau- und Wartungsanweisungen aufmerksam durch.

Je nach Modell können die Zubehörteile Ihres Backofens von den auf den Abbildungen dargestellten Teilen abweichen.

NEDERLANDS



Lees voordat u uw oven voor het eerst gaat gebruiken aandachtig de bij uw oven meegeleverde installatie- en onderhoudsinstructies.

Afhankelijk van het model kunnen de bij uw oven gevoegde accessoires afwijken van de accessoires die in de afbeeldingen worden getoond.

ΕΛΛΗΝΙΚΑ



Προτού χρησιμοποιήσετε τον φούρνο σας για πρώτη φορά, διαβάστε προσεκτικά τις οδηγίες εγκατάστασης και συντήρησης που τον συνοδεύουν.

Ανάλογα με το μοντέλο, τα εξαρτήματα που περιέχει ο φούρνος σας ενδέχεται να διαφέρουν σε σχέση με αυτά που απεικονίζονται.

Descripción del horno

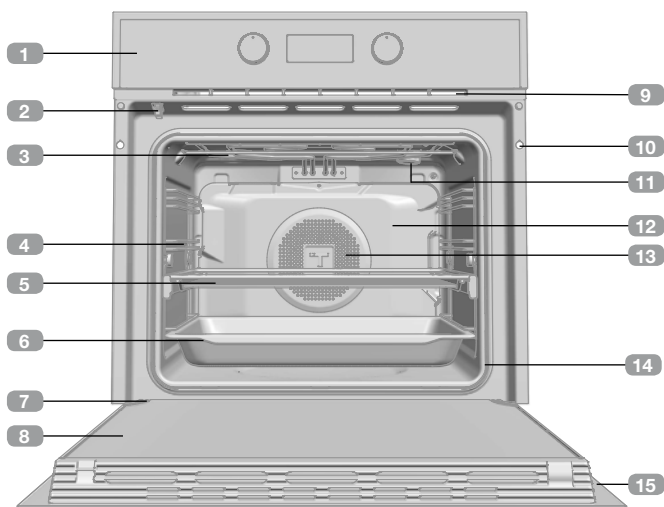

- 1 Frente de mandos
- 2 Bloqueo de puerta (solo para modelos pirolíticos)
- 3 Resistencia de grill
- 4 Soporte bandejas
- 5 Parrilla
- 6 Bandeja
- 7 Bisagra
- 8 Cristal interior
- 9 Salida de aire de refrigeración
- 10 Fijación al mueble
- 11 Lámpara
- 12 Panel trasero
- 13 Turbina
- 14 Junta de horno
- 15 Puerta

Frontal de mandos

Modelos HLB

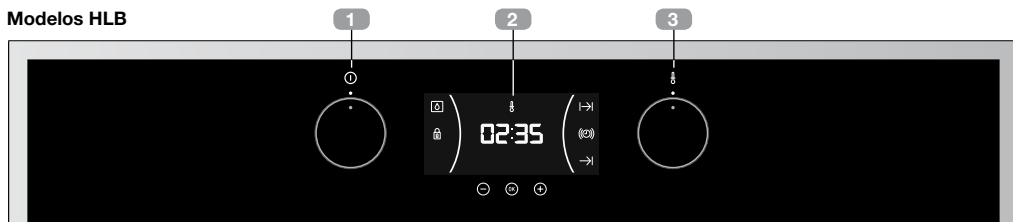

- 1 Selector de funciones
- 2 Reloj electrónico
- 3 Selector de temperaturas

Modelos Pirolíticos HLB P



- 1 Selector de funciones
- 2 Reloj electrónico / Temperatura seleccionada
- 3 Selector de temperaturas

Símbolos del selector de funciones



Modelo HLB 830



Modelo HLB 840, HLB 850



Modelo HLB 830 P

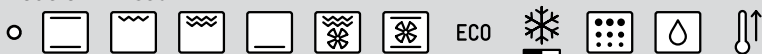

Modelo HLB 840 P



Modelo HLB 838

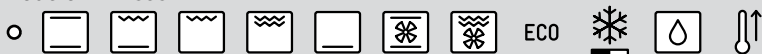

Funciones del horno



INFORMACIÓN

Para una descripción de uso de cada una de las funciones, consulte la guía de cocinados incluida en su horno.

○ DESCONEXIÓN DEL HORNO



CONVENCIONAL



GRILL



MAXIGRILL



SOLERA



MAXIGRILL CON TURBINA



CONVENCIONAL CON TURBINA



TURBO



PIZZA

ECO ECO



DESCONGELACIÓN



HYDROCLEAN



PIROLISIS



PRECALENTAMIENTO RÁPIDO

Descripción del reloj electrónico

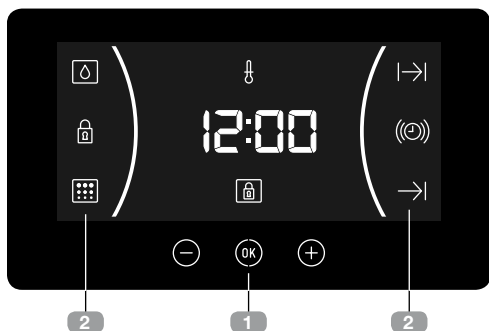

1 TECLAS

⊖, OK y ⊕: Permiten la programación de las funciones del reloj electrónico.

OK: En modelos con regulación electrónica de temperatura, pulse esta tecla para ver la temperatura durante el cocinado.

2 SÍMBOLOS

Funciones del reloj

⊙: **AVISADOR:** Iluminado al seleccionar la función avisador del reloj. Genera una señal acústica al cabo del tiempo. El horno no se apagará cuando acabe el tiempo. Esta función también se puede utilizar cuando el horno esté cocinando.

⌈→ y →⌋ **PROGRAMACIÓN:** Iluminados para indicar que el horno está programado (duración, fin o total).

- ⌈→ **Duración del Cocinado:** Permite cocinar durante un tiempo seleccionado, a continuación el horno se apagará de forma automática.
- ⌋ **Hora de Finalización del Cocinado:** Permite cocinar hasta una hora establecida, a continuación el horno se apagará de forma automática.
- ⌈→ y →⌋ **Duración y Fin del Cocinado:** Permite programar la duración y la hora de finalización del cocinado. El horno se pondrá en marcha de forma automática para cocinar durante el tiempo seleccionado (Duración) y se apagará de forma automática a la hora que le haya indicado (Fin del Cocinado).

🔒 **BLOQUEO DE RELOJ:** Indica que las teclas touch del reloj están bloqueadas, evitando la manipulación por parte de niños pequeños.

Otras funciones

🔥 **CALENTAMIENTO:** Indica que el horno está transmitiendo calor al alimento.

💧 **HYDROCLEAN:** Iluminado durante la función Teka Hydroclean®.

🍷 **PIRÓLISIS: Sólo para modelos pirolíticos.** Iluminado durante la función de limpieza Pírolisis.

🔒 **BLOQUEO DE PUERTA: Sólo para modelos pirolíticos.** Indica que la puerta se encuentra bloqueada, bien por bloqueo manual o bien por bloqueo automático durante la función pirolisis.



ATENCIÓN

La sensibilidad de las teclas touch se adapta continuamente a las condiciones ambientales. Al conectar el horno a la red tenga la precaución que la superficie del frontal de mandos esté limpia y libre de cualquier obstáculo.

Si al tocar las teclas, el reloj no responde correctamente entonces es necesario que desconecte el horno de la red eléctrica y tras un instante vuelva a conectarlo. De esta forma los sensores se habrán ajustado automáticamente y reaccionarán de nuevo al tocar con el dedo.

PUESTA EN HORA

- Para poner en hora el horno, los mandos del selector de funciones y temperatura deben estar en posición **0**.
- Al conectar su horno, observará que en el reloj aparece parpadeando la indicación 12:00.

- Tocando \ominus o \oplus ajustará las horas y después los minutos. Escuchará 2 beep seguidos como confirmación de la hora elegida.
- Si desea modificar la hora, toque \ominus o \oplus hasta que la hora aparezca parpadeando. Toque OK y siga los pasos descritos en el punto anterior.



NOTA

Su reloj posee el modo de iluminación nocturna, de forma que disminuirá la intensidad de luz de la pantalla entre las 00:00 y las 6:00 horas.



ATENCIÓN

En caso de un corte de suministro eléctrico, se borrará toda la programación de su reloj electrónico.

Si esto ocurre, gire los mandos del selector de funciones y temperatura a la posición \circ .

Aparecerá la indicación 12:00 y a continuación puede poner el reloj en hora siguiendo las instrucciones anteriores.

Si el horno tenía la puerta bloqueada antes del corte de suministro, el símbolo de bloqueo se iluminará hasta que la puerta se desbloquee.

Esto puede llevar varios minutos, dependiendo de la temperatura a la que se encuentra el horno, y durante este tiempo no podrá poner el reloj en hora.

Una vez desbloqueada la puerta, puede poner el reloj en hora siguiendo las instrucciones anteriores.

Manejo del horno

FUNCIONAMIENTO MANUAL

- Tras poner el reloj en hora, su horno está listo para cocinar. Seleccione una función de cocinado y una temperatura.



INFORMACIÓN

En modelos con regulación electrónica de temperatura, al girar el selector, se mostrará la temperatura en la pantalla del reloj.

Una vez seleccionada la temperatura, la pantalla volverá automáticamente a mostrar el reloj.

Para volver a ver la temperatura durante el cocinado, pulse la tecla OK y gire mando selector de temperatura si desea modificarla.

- Observará que el símbolo f se ilumina durante el cocinado para indicar la transmisión de calor al alimento. Este símbolo se apaga cuando se alcanza la temperatura seleccionada.
- Para apagar el horno, ponga los mandos en posición \circ .



INFORMACIÓN

Cuando inicie un cocinado, su horno mostrará el tiempo que el horno lleva cocinando.

FUNCIONAMIENTO TEMPORIZADO DEL HORNO

Programación del Avisador

1. Toque \ominus o \oplus hasta que parpadee el símbolo Ⓢ en la pantalla y pulse OK . En la pantalla se verá la indicación 00:00.
2. Seleccione el tiempo tras el cual desea que el reloj avise, tocando \ominus o \oplus . Sonarán 2 beep seguidos como confirmación y se mostrará la cuenta atrás a partir del tiempo elegido. El símbolo Ⓢ parpadeará lentamente.
3. Cuando finalice el tiempo, sonará una señal acústica durante 90 segundos y el símbolo Ⓢ parpadeará rápidamente.



NOTA

Con la función Avisador, al finalizar el tiempo programado el horno no se apagará.

4. Toque cualquier tecla para detener la señal acústica, en ese momento el símbolo Ⓢ se apagará.

Si desea modificar el tiempo del avisador, realice los pasos mostrados nuevamente. Al acceder al temporizador, aparecerá el tiempo restante actual el cual podrá modificar.



NOTA

Con la función Avisador, el tiempo restante se mostrará en la pantalla de forma permanente. Con esta función programada, no es posible visualizar la hora ni el tiempo total de cocinado programado.

Programación de la Duración del Cocinado

1. Toque \ominus o \oplus hasta que parpadee el símbolo $\text{I} \rightarrow \text{I}$ en la pantalla y pulse OK . En la pantalla se verá la indicación 00:00.
2. Seleccione el tiempo tras el cual desea que el reloj avise, tocando \ominus o \oplus . Sonarán

2 beep seguidos como confirmación y se mostrará la cuenta atrás a partir del tiempo elegido. El símbolo $\text{I} \rightarrow \text{I}$ parpadeará lentamente.

3. Seleccione una función y una temperatura de cocinado mediante los mandos del horno.
4. Transcurrida la duración del cocinado, el horno se desconectará, sonará una señal acústica y el símbolo $\text{I} \rightarrow \text{I}$ parpadeará rápidamente.
5. Toque cualquier tecla para detener la señal acústica y apagar el símbolo $\text{I} \rightarrow \text{I}$, encendiéndose el horno de nuevo.
6. Ponga los mandos en posición O para apagar el horno.

En cualquier momento usted puede modificar el tiempo restante de cocinado, tocando \ominus o \oplus hasta que el símbolo $\text{I} \rightarrow \text{I}$ parpadee rápidamente. A continuación toque OK para modificar el tiempo.



NOTA

Con la función Duración de cocinado, el tiempo restante se mostrará en la pantalla de forma permanente. Con esta función programada, no es posible visualizar la hora actual en la pantalla.

Programación de la Hora de Finalización del Cocinado

1. Toque el touch \ominus o \oplus hasta que parpadee el símbolo $\text{I} \rightarrow \text{I}$ en la pantalla y pulse OK . En la pantalla se verá la hora actual.
2. Seleccione el tiempo tras el cual desea que el reloj avise, tocando \ominus o \oplus . Sonarán 2 beep seguidos como confirmación y se mostrará la cuenta atrás a partir del tiempo elegido. El símbolo $\text{I} \rightarrow \text{I}$ parpadeará lentamente.
3. Seleccione una función y una temperatura de cocinado.

4. Alcanzada la hora de finalización programada, el horno se desconectará, sonará una señal acústica y el símbolo $\rightarrow|$ parpadeará rápidamente.
5. Toque cualquier sensor para detener la señal acústica y apagar el símbolo $\rightarrow|$, encendiéndose el horno de nuevo.
6. Ponga los mandos en posición \circ para apagar el horno.

En cualquier momento usted puede modificar el tiempo restante de cocinado, tocando \ominus o \oplus hasta que el símbolo $\rightarrow|$ parpadee rápidamente. A continuación toque OK para modificar el tiempo.

Programación de la Duración y Fin del Cocinado

1. Toque \ominus o \oplus hasta que parpadee el símbolo $| \rightarrow$ en la pantalla y pulse OK . En la pantalla se verá la indicación 00:00.
2. Seleccione la duración del cocinado, tocando \ominus o \oplus . Posteriormente sonarán 2 beep seguidos, se mostrará el tiempo restante de cocinado en la pantalla y el símbolo $| \rightarrow$ parpadeará lentamente.
3. Toque \ominus o \oplus hasta que parpadee el símbolo $\rightarrow|$ en la pantalla y pulse OK . En la pantalla se verá la hora prevista de finalización.

4. Ajuste la hora de finalización del cocinado, tocando \ominus o \oplus . Posteriormente sonarán 2 beep seguidos, se mostrará la hora actual en la pantalla.
5. Seleccione una función y una temperatura de cocinado. El horno permanecerá desconectado y con los símbolos $| \rightarrow$ y $\rightarrow|$ iluminados. Su horno está programado.
6. Cuando se alcance la hora de comienzo del cocinado, el horno se pondrá en marcha y se realizará el cocinado durante el tiempo seleccionado.
7. Durante el cocinado se mostrará el tiempo restante de cocinado y el símbolo $| \rightarrow$ parpadeará lentamente.
8. Alcanzada la hora de finalización que se había programado, el horno se desconectará, sonará una señal acústica y el símbolo $| \rightarrow$ parpadeará rápidamente.
9. Toque cualquier sensor para detener la señal acústica y apagar el símbolo $| \rightarrow$, encendiéndose el horno de nuevo.
10. Ponga los mandos en posición \circ para apagar el horno.

En cualquier momento usted puede modificar el tiempo restante de cocinado, tocando \ominus o \oplus hasta que el símbolo $| \rightarrow$ parpadee rápidamente. A continuación toque OK para modificar el tiempo.

Funciones de seguridad

BLOQUEO DE SEGURIDAD PARA NIÑOS

Esta función se puede seleccionar en cualquier momento durante el uso del horno.

Para activar la función, toque la tecla OK de forma prolongada hasta que escuche 1 beep sonoro y el símbolo L aparezca en la pantalla. El reloj está bloqueado.

Si el horno está apagado y activa la seguridad niños, el horno no cocinará aunque seleccione una función de cocinado.

Si mientras cocina con el horno, activa esta función, sólo bloqueará la manipulación del reloj electrónico.

Para desactivar la función, toque la tecla OK de forma prolongada hasta que escuche 1 beep sonoro.

BLOQUEO MANUAL DE PUERTA

Disponible sólo en modelos pirolíticos.

Esta función permite bloquear la puerta del horno.

**IMPORTANTE**

Esta función sólo será seleccionable cuando el horno se encuentre con el mando de funciones en la posición de reposo **O**.

Una vez bloqueada la puerta, usted podrá comenzar el cocinado normalmente.

Para activar/desactivar el bloqueo de puerta, siga estos pasos:

1. Toque **⊖** o **⊕** hasta que parpadee el símbolo **🔒** en la pantalla.

Se mostrará el estado actual del bloqueo de puerta: «On» si está activo y «Off» si está desactivado.

2. Toque **OK**. A continuación oír un pitido y el bloqueo comenzará a cerrarse si estaba «Off» y a abrirse si estaba «On».

**ATENCIÓN**

Antes de activar el bloqueo, asegúrese de que la puerta del horno está correctamente cerrada. Si la puerta no está bien cerrada, no se bloqueará y sonará una alarma.

Si esto ocurre, apague la alarma tocando cualquier tecla del reloj, cierre bien la puerta y vuelva a activar el bloqueo siguiendo las instrucciones anteriores.

3. Una vez que la puerta se haya bloqueado/desbloqueado por completo, en la pantalla se mostrará el nuevo estado del bloqueo de puerta.

En el caso de que el bloqueo esté activo, el símbolo **🔒** se iluminará fijo en la pantalla.

**IMPORTANTE**

Para desbloquear la puerta durante el cocinado, ponga el selector de funciones en posición de reposo **O** y desbloquee la puerta siguiendo las instrucciones anteriores.

Una vez desbloqueada la puerta, lleve el selector de funciones a la posición en que estaba para continuar cocinando.

Función Teka Hydroclean®

Esta función facilita la limpieza de la grasa y los restos de suciedad que han quedado adheridos en las paredes del horno.

Para una mayor facilidad de limpieza, evite que se acumule la suciedad. Limpie el horno con frecuencia.

PROGRAMAR LA FUNCIÓN TEKA HYDROCLEAN®

**ATENCIÓN**

No vierta agua en el interior del horno caliente, puede dañar el esmalte de su horno.

Realice siempre el ciclo con el horno frío. Si lo hace con el horno demasiado caliente, el resultado puede verse afectado además de dañar el esmalte.

Retire previamente las bandejas y todos los accesorios del interior del horno, incluidos los soportes para bandejas o guías telescópicas. **Siga para ello las instrucciones que aparecen en el libro de instalación y mantenimiento que se entrega con su horno.**

1. Con el horno frío, coloque una bayeta extendida sobre el suelo del horno.

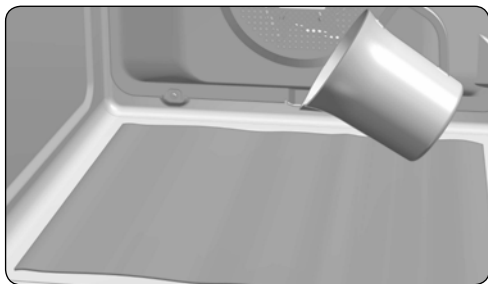



2. Vierta lentamente 200 ml de agua en la parte inferior de la cavidad del horno.



INFORMACIÓN

Para un mejor resultado añada una cucharadita de detergente suave para vajilla en el vaso de agua antes de verterlo sobre la bayeta.

3. Gire el selector de funciones a la posición .
4. A continuación se oirá una señal sonora como confirmación de que la función Teka Hydroclean® se ha puesto en marcha, el símbolo  parpadeará lentamente y en la pantalla se visualizará el tiempo restante para que finalice la función.



IMPORTANTE

La duración de esta función no se puede modificar. Para finalizar antes de tiempo, gire el selector de funciones a la posición **O**.

5. Alcanzada la hora de finalización, el horno se desconectará, sonará una señal acústica y el símbolo  parpadeará rápidamente.



IMPORTANTE

No abra la puerta del horno hasta que no finalice la función Hydroclean®.

La fase de enfriamiento es necesaria para el correcto funcionamiento de la función.

6. Toque con el dedo cualquier tecla para detener la señal acústica y apagar el símbolo .
7. Ponga el selector de funciones en posición **O**.
8. El horno está listo para retirar los restos de suciedad y agua sobrante con la bayeta.

La función Hydroclean® se realiza a baja temperatura. No obstante, los tiempos de enfriamiento pueden variar según la temperatura ambiente.



ATENCIÓN

Asegúrese antes de tocar directamente la superficie interior del horno, de que la temperatura es adecuada.

Si tras realizar la función Hydroclean® requiere de una limpieza con más profundidad, utilice detergentes neutros y esponjas no abrasivas.

Función de autolimpieza por pirólisis

Función disponible en los modelos pirolíticos HLB P.

seguridad que encontrará al inicio del libro de Instalación y Mantenimiento.



ATENCIÓN

Antes de realizar el ciclo de limpieza por pirólisis, lea atentamente las instrucciones de

Esta función le permite realizar un ciclo de limpieza por pirólisis, durante el cual, debido a las altas temperaturas que se alcanzan en el inte-

rior del horno se produce un proceso de carbonización de las grasas acumuladas.

En general, se recomienda realizar una pirólisis cada 4-5 cocinados y utilizar el programa más adecuado al nivel de suciedad de su horno. A mayor suciedad, elija un programa de mayor duración.

Durante la pirólisis la iluminación interior del horno permanecerá apagada.

PROGRAMAR LA FUNCIÓN PIRÓLISIS



IMPORTANTE

Antes de realizar la pirólisis es imprescindible retirar todos los accesorios y vajilla del horno, incluyendo los soportes de bandejas y/o guías telescópicas. Siga para ello las instrucciones que aparecen en el libro de instalación y mantenimiento que se entrega con su horno.







ATENCIÓN

Retire del interior cualquier derrame o resto excesivo de suciedad, ya que durante la pirólisis podrían inflamarse corriendo peligro de incendio.



ATENCIÓN

Antes de poner en marcha la pirólisis, asegúrese de que la puerta del horno está correctamente cerrada.

1. Gire el mando selector de funciones de cocinado, a la posición Pirólisis: .
2. Tras unos segundos, en la pantalla del reloj se iluminará el símbolo  y se leerá la indicación P2 (programa 2 de pirólisis).
3. En ese instante puede modificar el programa de pirólisis a P1, P2, P3 con las teclas  o .

P1: Pirólisis suave. Duración 1 hora.

P2: Pirólisis normal. Duración 1 hora y 30 min.

P3: Pirólisis intensiva. Duración 2 horas.

4. Una vez seleccionado el programa deseado, pulse . Inmediatamente después, se activará el bloqueo automático de puerta.



ATENCIÓN

Si la puerta no está bien cerrada, no se bloqueará, sonará una alarma y la pirólisis no comenzará.

Si esto ocurre, apague la alarma tocando cualquier tecla del reloj, cierre bien la puerta, ponga el mando del selector de funciones en posición  y vuelva seleccionar el programa de pirólisis siguiendo las instrucciones anteriores.



5. Cuando la puerta esté bloqueada, se iluminará el símbolo  en la pantalla del reloj y se mostrará el tiempo restante para la finalización de la pirólisis.



IMPORTANTE

Llegado a este punto, el horno está programado y realizando el ciclo de limpieza pirólítica. Durante la realización de este ciclo, no podrá seleccionar ninguna de las funciones del reloj del horno, salvo la función seguridad de niños.

Tampoco intente abrir la puerta del horno ya que podría interrumpir el proceso de limpieza.

6. Cuando finaliza la limpieza pirólítica, escuchará una señal acústica, el símbolo  parpadeará y verá 0:00 en la pantalla del reloj.
7. Pulse cualquier tecla del reloj para detener la señal acústica.
8. Ponga el selector de funciones en posición .
9. El proceso de calentamiento del horno ha finalizado, sin embargo el horno está excesivamente caliente y no puede ser utilizado.

Hasta que el horno no se enfríe la refrigeración continua funcionando y el símbolo  permanece iluminado.



IMPORTANTE

Debido a las altas temperaturas en el interior del horno, el tiempo de enfriamiento puede variar en función de la temperatura ambiente.

- Una vez que su horno se haya enfriado el símbolo  se apagará.
- Abra la puerta del horno y pase un paño húmedo por el interior de la cavidad, retirando la ceniza producida durante el ciclo de limpieza. En zonas de difícil acceso del interior del horno será necesario limpiar con algún estropajo de fibra no metálica.
- Una vez limpio el interior del horno, no olvide instalar de nuevo los soportes y sus accesorios.
- El horno ya está preparado para un nuevo cocinado.



IMPORTANTE

Si detecta alguna incidencia en la programación y manejo de esta función consulte la guía de instalación y mantenimiento incluida en su horno.

CANCELACIÓN DE LA PIROLISIS

La pirolysis es una función automática y como tal, sólo puede accionarse mediante la programación del reloj. Para cancelar una pirolysis en curso es necesario desprogramar el horno, siguiendo estas instrucciones:

- Ponga en posición **O** el mando selector de funciones.

En la pantalla del reloj se mostrará

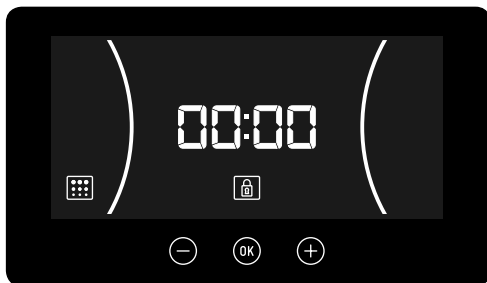

- En función de la temperatura del interior del horno pueden darse estas dos situaciones:
 - Temperatura del interior peligrosa: En este caso, la puerta permanecerá bloqueada hasta que la temperatura llegue a valores seguros.
 - Temperatura del interior segura: Si la temperatura del interior del horno es segura, el desbloqueo se realizará inmediatamente.
- Una vez que la puerta está desbloqueada y pueda abrirse, se mostrará de nuevo la hora en la pantalla del reloj.

Descrição do forno

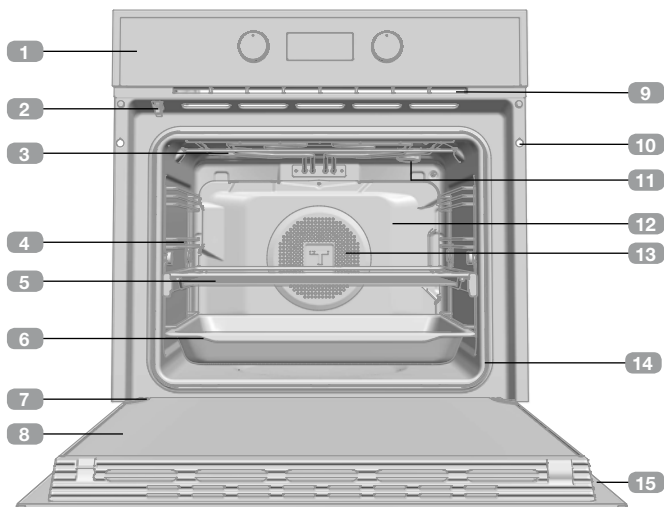

- 1 Painel de comandos
- 2 Bloqueio da porta (apenas para modelos pirolíticos)
- 3 Resistência do grill
- 4 Apoio dos tabuleiros
- 5 Grelha
- 6 Tabuleiro
- 7 Dobradiça
- 8 Vidro interior
- 9 Saída de ar de refrigeração
- 10 Fixação ao móvel
- 11 Lâmpada
- 12 Painel traseiro
- 13 Turbina
- 14 Junta de forno
- 15 Porta

Painel de comandos

Modelos HLB

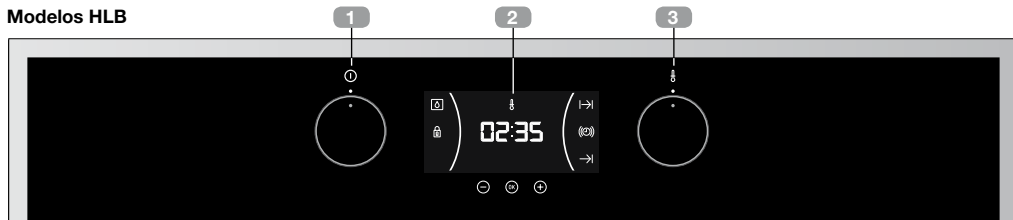

- 1 Selector de funções
- 2 Reloj electrónico
- 3 Selector de temperaturas

Modelos Pirolíticos HLB P



- 1 Seletor de funções
- 2 Relógio eletrónico / Temperatura selecionada
- 3 Seletor de temperatura

Símbolos do seletor de funções



Modelo HLB 830



Modelo HLB 840, HLB 850



Modelo HLB 830 P

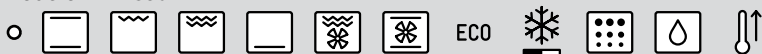

Modelo HLB 840 P



Modelo HLB 838



Funções do forno



INFORMAÇÃO

Para uma descrição da utilização de cada uma das funções, consulte o guia de cozinhados fornecido com o seu forno.

o DESLIGAR O FORNO



CONVENCIONAL



GRILL



MAXIGRILL



RESISTÊNCIA INFERIOR



MAXIGRILL COM TURBINA



CONVENCIONAL COM TURBINA



TURBO



PIZZA

ECO MODO ECOLÓGICO



DESCONGELAÇÃO



HYDROCLEAN



PIRÓLISE



PRÉ-AQUECIMENTO RÁPIDO

Descrição do relógio eletrônico

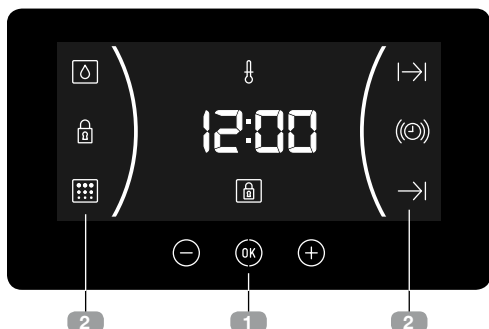

1 TECLAS

⊖, OK y ⊕: Permitem a programação das funções do relógio electrónico.

⊙: Em modelos com regulação da temperatura eletrónica, prima esta tecla para ver a temperatura durante o cozinhado.

2 SÍMBOLOS

Funções do relógio

Ⓢ: **AVISADOR:** Ilumina-se quando é selecionada a função de avisador do relógio. Gera um sinal acústico no final do tempo programado. O forno não se desligará quando termina o tempo. Esta função também pode ser utilizada quando o forno estiver a cozinhar.

⌂ y →: **PROGRAMAÇÃO:** Iluminam-se para indicar que o forno está programado (duração, fim ou total).

- ⌂ **Duração do cozinhado:** Permite cozinhar durante um tempo selecionado e a seguir o forno desligar-se-á de forma automática.
- **Hora de finalização do cozinhado:** Permite cozinhar até uma hora estabelecida e a seguir o forno desligar-se-á de forma automática.
- ⌂ e → **Duração e finalização do cozinhado:** Permite programar a duração e a hora de finalização do cozinhado. O forno ligar-se-á de forma automática para cozinhar durante o tempo selecionado (Duração) e desligar-se-á automaticamente na hora indicada (Finalização do cozinhado).

🔒 **BLOQUEIO DO RELÓGIO:** Indica que as teclas touch do relógio estão bloqueadas, evitando a sua manipulação por parte de crianças pequenas.

Outras funções

🔥 **AQUECIMENTO:** Indica que o forno está a transmitir calor ao alimento.

🚿 **HYDROCLEAN:** Ilumina-se durante a função Teka Hydroclean®.

🔥 **PIRÓLISE: Apenas para modelos pirolíticos.** Ilumina-se durante a função de limpeza por pirólise.

🔒 **BLOQUEIO DA PORTA: Apenas para modelos pirolíticos.** Indica que a porta se encontra bloqueada, quer por bloqueio manual ou automático durante a função de pirólise.



ATENÇÃO

A sensibilidade das teclas touch adapta-se continuamente às condições ambientais. Ao ligar o forno à corrente, é necessário ter o cuidado de garantir que a superfície do vidro da parte da frente dos comandos está limpa e livre de qualquer obstáculo.

Se, ao tocar nas teclas, o relógio não responder corretamente, é necessário desligar o forno da rede elétrica e voltar a ligá-lo algum tempo depois. Desta forma os sensores ajustar-se-ão automaticamente e reagirão novamente ao tocar com o dedo.

ACERTAR A HORA

- Para acertar a hora do forno, o seletor de funções e temperatura deve estar na posição 0.
- Ao ligar o forno, observará que no relógio aparece a piscar a indicação 12:00.

- Ao pressionar \ominus ou \oplus a hora e, de seguida, os minutos. Ouvirá 2 beeps (sinais sonoros) seguidos, que confirmam a hora definida.
- Se pretender alterar a hora, pressione \ominus ou \oplus até que a indicação da hora fique intermitente. Pressione OK e siga os passos descritos no ponto anterior.



NOTA

O seu relógio possui um modo de iluminação noturna, de modo que diminuirá a intensidade da luz do visor entre as 00:00 e as 06:00 horas.



ATENÇÃO

No caso de um corte de corrente elétrica, será apagada toda a programação do relógio electrónico.

Se isto acontecer, rode o seletor de funções e temperatura para a posição \circ .

Aparecerá a indicação 12:00 e depois poderá acertar o relógio seguindo as instruções anteriores.

Se o forno estava com a porta aberta antes do corte de energia, o símbolo de bloqueio acende até que a porta desbloqueie.

Isto pode demorar alguns minutos, dependendo da temperatura a que se encontrava o forno, e durante esse tempo não é possível acertar o relógio.

Assim que a porta se desbloquear, poderá acertar o relógio seguindo as instruções anteriores.

Manuseamento do forno

FUNCIONAMENTO MANUAL

- Após acertar a hora do relógio, o seu forno está pronto para cozinhar. Selecione uma função de cozinhar e uma temperatura.



INFORMAÇÃO

Em modelos com regulação eletrónica de temperatura, a temperatura é apresentada no ecrã do relógio ao rodar o seletor.

Assim que a temperatura for selecionada, o relógio volta a ser apresentado automaticamente no ecrã.

Para voltar a ver a temperatura durante o cozinhar, prima a tecla OK e rode o seletor de temperatura caso pretenda alterá-la.

- Poderá verificar que o símbolo fl se ilumina durante o cozinhar para indicar a transmissão de calor ao alimento. Este símbolo apaga-se quando é atingida a temperatura selecionada.
- Para desligar o forno, coloque os comandos na posição \circ .



INFORMAÇÃO

Quando inicia um cozinhar, o forno mostra o tempo necessário para o cozinhar.

FUNCIONAMENTO DO TEMPORIZADOR DO FORNO

Programação do Avisador

1. Prima \ominus ou \oplus até que o símbolo Ⓢ fique intermitente no visor e prima OK . No visor será exibida a indicação 00:00.
2. Selecione o tempo, após o qual pretende que o relógio avise, tocando em \ominus ou \oplus . Ouvirá 2 beeps seguidos como confirmação e será exibida a contagem decrescente do tempo definido. O símbolo Ⓢ piscará lentamente.
3. Quando terminar o tempo, será emitido um sinal acústico durante 90 segundos e o símbolo Ⓢ piscará mais rapidamente.



NOTA

Com a função Avisador, o forno não se desligará quando terminar o tempo programado.

4. Prima qualquer tecla para parar o sinal sonoro, nesse momento o símbolo Ⓢ apagar-se-á.

Caso pretenda alterar o tempo do avisador, siga novamente os passos descritos. Ao aceder ao temporizador, será exibido o tempo restante atual, que poderá ser alterado.



NOTA

Com a função Avisador, o tempo restante será permanentemente exibido no visor. Com esta função ativada, não é possível visualizar a hora nem o tempo total programado para o cozinhado.

Programação da Duração do Cozinhado

1. Prima \ominus ou \oplus até que o símbolo $\text{I} \rightarrow \text{I}$ fique intermitente no visor e prima OK . No visor será exibida a indicação 00:00.
2. Selecione o tempo, após o qual pretende que o relógio avise, tocando em \ominus ou \oplus . Ouvirá

2 beeps seguidos como confirmação e será exibida a contagem decrescente do tempo definido. O símbolo $\text{I} \rightarrow \text{I}$ piscará lentamente.

3. Selecione uma função e uma temperatura de cozinhado através dos comandos do forno.
4. Decorrida a duração do cozinhado, o forno desligar-se-á, soará um sinal sonoro e o símbolo $\text{I} \rightarrow \text{I}$ piscará mais depressa.
5. Prima qualquer tecla para parar o sinal sonoro e apagar o símbolo $\text{I} \rightarrow \text{I}$, ligando de novo o forno.
6. Coloque os comandos na posição \bullet para desligar o forno.

Pode alterar o tempo de cozinhado restante a qualquer momento, bastando para tal premir \ominus ou \oplus até que o símbolo $\text{I} \rightarrow \text{I}$ comece a piscar rapidamente. De seguida, prima OK para alterar o tempo.



NOTA

Com a função Duração de cozinhado, o tempo restante será permanentemente exibido no visor. Com esta função ativada, não é possível visualizar a hora atual no visor.

Programação da Hora de Finalização do Cozinhado

1. Prima \ominus ou \oplus até que o símbolo $\text{I} \rightarrow \text{I}$ fique intermitente no visor e prima OK . No visor é apresentada a hora atual.
2. Selecione o tempo, após o qual pretende que o relógio avise, tocando em \ominus ou \oplus . Ouvirá 2 beeps seguidos como confirmação e será exibida a contagem decrescente do tempo definido. O símbolo $\text{I} \rightarrow \text{I}$ piscará lentamente.
3. Selecione uma função e uma temperatura de cozinhado.
4. Assim que for atingida a hora de finalização programada, o forno desligar-se-á, será emitido um sinal sonoro e o símbolo $\text{I} \rightarrow \text{I}$ piscará mais depressa.

5. Prima qualquer sensor para parar o sinal sonoro e apagar o símbolo $\rightarrow|$, ligando de novo o forno.
6. Coloque os comandos na posição \circ para desligar o forno.

Pode alterar o tempo de cozinhado restante a qualquer momento, bastando para tal premir \ominus ou \oplus até que o símbolo $\rightarrow|$ comece a piscar rapidamente. De seguida, prima OK para alterar o tempo.

Programação da Duração e Finalização do Cozinhado

1. Prima \ominus ou \oplus até que o símbolo $| \rightarrow|$ fique intermitente no visor e prima OK . No visor será exibida a indicação 00:00.
2. Selecione a duração do cozinhado, tocando em \ominus ou \oplus . Posteriormente, soarão 2 beeps seguidos e será exibido o tempo restante no visor e o símbolo $| \rightarrow|$ piscará lentamente.
3. Prima \ominus ou \oplus até que o símbolo $\rightarrow|$ fique intermitente no visor e prima OK . No visor é apresentada a hora prevista de finalização.
4. Ajuste a hora de finalização do cozinhado, premindo \ominus ou \oplus . Posteriormente soa-

rão 2 beeps seguidos, será mostrada a hora atual no visor.

5. Selecione uma função e uma temperatura de cozinhado. O forno permanecerá desligado e com os símbolos $| \rightarrow|$ e $\rightarrow|$ iluminados. O seu forno está programado.
6. Quando for alcançada a hora de início do cozinhado, o forno entrará em funcionamento e o cozinhado decorrerá durante o tempo selecionado.
7. Durante o cozinhado será exibido o tempo de cozinhado restante e o símbolo $| \rightarrow|$ piscará lentamente.
8. Assim que for atingida a hora de finalização programada, o forno desligar-se-á, será emitido um sinal sonoro e o símbolo $| \rightarrow|$ piscará mais depressa.
9. Prima qualquer sensor para parar o sinal sonoro e apagar o símbolo $| \rightarrow|$, ligando de novo o forno.
10. Coloque os comandos na posição \circ para desligar o forno.

Pode alterar o tempo de cozinhado restante a qualquer momento, bastando para tal premir \ominus ou \oplus até que o símbolo $| \rightarrow|$ comece a piscar rapidamente. De seguida, prima OK para alterar o tempo.

Funções de segurança

BLOQUEIO DE SEGURANÇA PARA CRIANÇAS

Esta função pode ser selecionada a qualquer momento durante a utilização do forno.

Para ativar a função, prima a tecla OK de modo prolongado até que soe 1 sinal sonoro e o símbolo L seja exibido no visor. O relógio está bloqueado.

Se o forno estiver desligado e a segurança para crianças estiver ativa, o forno não cozinhará mesmo que selecione uma função de cozinhado.

Caso ative esta função enquanto estiver a utilizar o forno, apenas bloqueará a manipulação do relógio electrónico.

Para desativar a função, prima a tecla OK de modo prolongado até que soe 1 sinal sonoro.

BLOQUEIO MANUAL DA PORTA

Disponível apenas nos modelos pirolíticos.

Esta função permite bloquear a porta do forno.

**IMPORTANTE**

Esta função só poderá ser selecionada quando o forno se encontrar com o comando de funções na posição de repouso **O**.

Uma vez bloqueada a porta, pode dar início ao cozinhado normalmente.

Para ativar/desativar o bloqueio da porta, siga os seguintes passos:

1. Prima **⊖** ou **⊕** até que o símbolo **🔒** fique intermitente no visor.
Será exibido o estado atual do bloqueio da porta: «On» se estiver ativo e «Off» se estiver desativado.
2. Toque em **OK**. De seguida, vai ouvir um sinal sonoro e o bloqueio vai começar a fechar-se, caso estivesse em «Off», ou a abrir-se, caso estivesse em «On».

**ATENCIÓN**

Antes de ativar o bloqueio, certifique-se de que a porta do forno está devidamente fe-

chada. Se a porta não estiver bem fechada, não fica bloqueada e soará um alarme.

Se isto acontecer, desligue o alarme tocando em qualquer tecla do relógio, feche bem a porta e volte a ativar o bloqueio seguindo as instruções anteriores.

3. Assim que a porta bloqueie/desbloqueie por completo, o novo estado de bloqueio da porta será apresentado no visor.

No caso de o bloqueio estar ativado, o símbolo **🔒** iluminar-se-á fixamente no visor.

**IMPORTANTE**

Para desbloquear a porta durante o cozinhado, coloque o seletor de funções na posição de descanso **O** e desbloqueie a porta seguindo as instruções anteriores.

Assim que a porta estiver desbloqueada, coloque o seletor de funções na posição em que estava para prosseguir com o cozinhado.

Função Teka Hydroclean®

Esta função facilita a limpeza de gordura e restos de sujidade que tenham aderido às paredes do forno.

Para facilitar a limpeza, evite a acumulação de sujidade. Limpe frequentemente o forno.

PROGRAMAR A FUNÇÃO TEKA HYDROCLEAN®

**ATENÇÃO**

Não verta água no interior do forno enquanto este ainda estiver quente, pois poderá danificar o esmalte do mesmo.

Realize sempre o ciclo com o forno frio. Se o procedimento for efetuado com o forno demasiado quente, poderá haver alterações no resultado e poderá danificar o esmalte.

Retire previamente os tabuleiros e todos os acessórios do interior do forno, incluindo os suportes dos tabuleiros ou as guias telescópicas. **Para tal, siga as instruções presentes no manual de instalação e manutenção fornecido com o forno.**

1. Com o forno frio, coloque um pano estendido na base do forno.

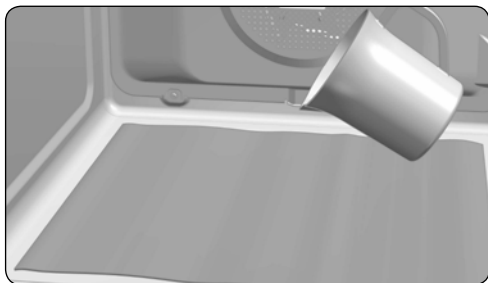



2. Verta lentamente 200 ml de água na parte inferior da cavidade do forno.



INFORMACIÓN

Para melhores resultados, adicione uma colher pequena de detergente suave para a loiça no copo de água antes de o verter no pano.

3. Rode o seletor de funções para a posição .
4. De seguida, ouvirá um sinal sonoro de confirmação do início da função Teka Hydroclean®, o símbolo  piscará lentamente e será exibido no visor o tempo restante até à finalização da função.



IMPORTANTE

Não é possível alterar a duração desta função. Para finalizar antes do tempo estabelecido, rode o seletor de funções para a posição .



5. Assim que for atingida a hora de finalização, o forno desligar-se-á, será emitido um sinal sonoro e o símbolo  piscará rapidamente.



IMPORTANTE

Não abra a porta do forno até que a função Hydroclean® finalize.

A fase de arrefecimento é necessária para o correto funcionamento da função.

6. Prima qualquer tecla com o dedo para parar o sinal sonoro e apagar o símbolo .
7. Coloque o seletor de funções na posição .
8. O forno está pronto para retirar os restos de sujidade e a restante água com o pano.

A função Hydroclean® é realizada a baixa temperatura. No entanto, o tempo de arrefecimento pode variar de acordo com a temperatura ambiente.



ATENÇÃO

Antes de tocar diretamente na superfície interior do forno, certifique-se de que este se encontra a uma temperatura adequada.

Se após a realização da função Hydroclean® for necessária uma limpeza mais profunda, utilize detergentes neutros e esponjas não abrasivas.

Função de autolimpeza por pirólise

Função disponível para os modelos pirolíticos HLB P.

segurança disponibilizadas no início do manual de Instalação e Manutenção.



ATENÇÃO

Antes de realizar o ciclo de limpeza por pirólise, leia atentamente as instruções de

Esta função permite-lhe realizar um ciclo de limpeza por pirólise, durante o qual se produz um processo de carbonização das gorduras

acumuladas, devido às elevadas temperaturas que são atingidas no interior do forno.

Em geral, recomenda-se a realização de uma pirólise a cada 4 ou 5 cozinhados e a utilização do programa mais adequado ao nível de sujidade do seu forno. Em caso de maior sujidade, escolha um programa de maior duração.

Durante a pirólise, a iluminação do forno permanecerá apagada.

PROGRAMAR A FUNÇÃO PIRÓLISE



IMPORTANTE

Antes de realizar a pirólise é imprescindível retirar todos os acessórios e loiça do forno, incluindo os suportes de tabuleiros e/ou guias telescópicas. Para tal, siga as instruções presentes no manual de instalação e manutenção fornecido com o forno.



ATENÇÃO

Retire qualquer vertido ou resto excessivo de sujidade, dado que durante o processo de pirólise poderia inflamar-se, correndo perigo de incêndio.



ATENÇÃO

Antes de dar início ao programa de pirólise, certifique-se de que a porta do forno está devidamente fechada.

1. Rode o comando seletor de funções de cozinhado para a posição Pirólise:
2. Após alguns segundos, o símbolo iluminar-se-á no visor do relógio e será possível ler a indicação P2 (programa 2 de pirólise).
3. Nesse momento, poderá alterar o programa de pirólise para P1, P2 ou P3 com as teclas o

P1: Pirólise suave. Duração 1 hora.

P2: Pirólise normal. Duração 1 hora e 30 min.

P3: Pirólise intensiva. Duração 2 horas.

4. Uma vez selecionado o programa pretendido, prima . O bloqueio automático da porta será ativado imediatamente a seguir.



ATENÇÃO

Se a porta não estiver bem fechada não fica bloqueada, soar um alarme e o programa de pirólise não inicia.

Se isto acontecer, desligue o alarme tocando em qualquer tecla do relógio, feche bem a porta, coloque o seletor de funções na posição e volte a selecionar o programa de pirólise seguindo as instruções anteriores.

5. Quando a porta estiver bloqueada, iluminar-se-á o símbolo no visor do relógio e será exibido o tempo restante para a finalização da pirólise.



IMPORTANTE

Ao chegar a este ponto, o forno está programado e encontra-se a realizar o ciclo de limpeza pirolítica. Durante a realização deste ciclo, não poderá selecionar nenhuma das funções do relógio do forno, exceto a função de segurança para crianças.

Não deve tentar abrir a porta do forno, pois poderá interromper o processo de limpeza.

6. Quando a limpeza pirolítica estiver finalizada, ouvirá um sinal sonoro, o símbolo ficará intermitente e será exibida a indicação 0:00 no visor do relógio.
7. Prima qualquer tecla do relógio para parar o sinal sonoro.
8. Coloque o seletor de funções na posição .
9. O processo de aquecimento do forno finalizou, no entanto, o forno está excessivamente quente e não pode ser utilizado.

A refrigeração continua a funcionar até que o forno arrefeça e o símbolo  permaneça iluminado.



IMPORTANTE

Devido às altas temperaturas no interior do forno, o tempo de arrefecimento pode variar de acordo com a temperatura ambiente.

10. Logo que o forno tenha arrefecido, o símbolo  apagar-se-á.
11. Abra a porta do forno e passe um pano humedecido pelo interior da cavidade, retirando a cinza produzida durante o ciclo de limpeza. Em zonas de difícil acesso do interior do forno será necessário limpar com algum esfregão de fibra não metálica.
12. Quando o interior do forno estiver limpo, lembre-se de voltar a colocar os suportes e respetivos acessórios.
13. O forno está preparado para um novo cozinhado.



IMPORTANTE

Caso detete algum problema durante a programação ou manuseio desta função, consulte o guia de instalação e manutenção fornecido com o seu forno.

CANCELAMENTO DA PIRÓLISE

A pirólise é uma função automática e, como tal, só pode ser acionada através da programação do relógio. Para cancelar um processo de pirólise em curso, é necessário desprogramar o forno, seguindo as seguintes instruções:

1. Coloque o seletor de funções na posição  .
No visor do relógio será exibido

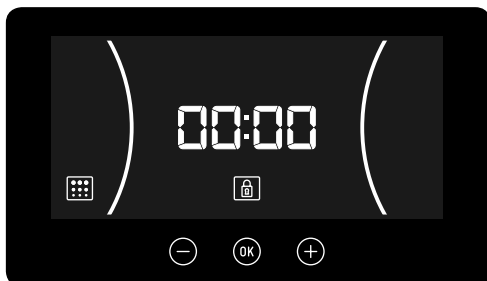

2. Dependendo da temperatura do interior do forno, podem ocorrer as seguintes duas situações:
 - a) Temperatura do interior perigosa: Neste caso, a porta permanecerá bloqueada até que a temperatura atinja valores seguros.
 - b) Temperatura do interior segura: Se a temperatura do interior do forno for segura, o desbloqueio realizar-se-á imediatamente.
3. Logo que a porta se encontre desbloqueada e seja possível abri-la, a hora será novamente exibida no visor do relógio.

Description of the oven

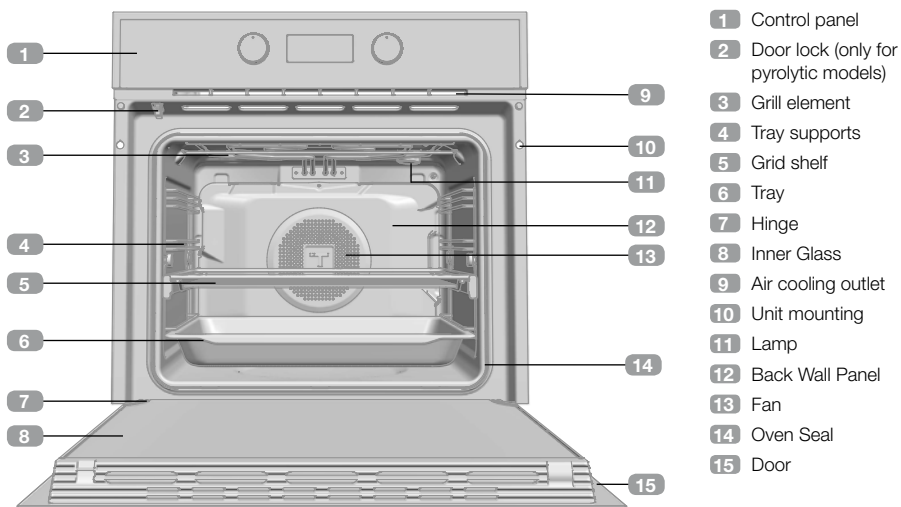

Control Panel

HLB Models

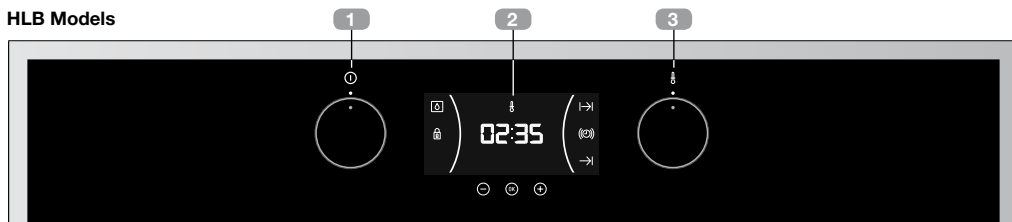

- 1 Function control dial
- 2 Electric clock/timer
- 3 Temperature control dial

HLB P Pyrolytic models



- 1 Function control dial
- 2 Electric clock/timer / Selected temperature
- 3 Temperature control dial

Function selector symbols



HLB 830 Model



HLB 840, HLB 850 Model



HLB 830 P Model



HLB 840 P Model



HLB 838 Model



Oven functions



INFORMATION

For a description of how to use each of the features, see the cooking guide that comes with your oven.

OVEN SWITCH-OFF



ECO ECO



Electronic clock/timer description

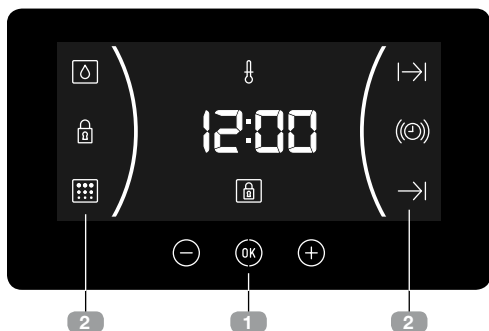

1 KEYS

⊖, OK and ⊕: Enable you to programme the electronic clock/timer functions.

⊙: For models with electronic temperature control, press this button to see the temperature during cooking.

2 SYMBOLS

Clock Settings

⊙ **AVISADOR:** Lights up when the clock/timer is selected. Generates an acoustic signal when the time is up. The oven does not turn off at the end of the timer period. This function can also be used while the oven is cooking.

⤵ and ⤴ **PROGRAMMING:** Light up to indicate that the oven is programmed (cooking time, stop time or total).

- ⤵ **Cooking Time:** This function allows you to programme the cooking time, after which the oven will turn off automatically.
- ⤴ **Cooking Stop Time:** This setting allows you to programme the time for cooking to stop, after which the oven will turn off automatically.
- ⤵ and ⤴ **Cooking Time and Cooking Stop Time:** This setting allows you to programme the cooking time and cooking stop time. The oven switches on automatically at the set time and operates for the selected cooking time (Cooking Time). It then switches off automatically at the indicated time (Cooking Stop Time).

🔒 **CLOCK/TIMER LOCK:** Indicates that the touch keys for the clock/timer are locked, preventing modifications by small children.

Other functions

🔥 **HEATING:** Indicates that the oven is transmitting heat to the food.

💧 **HYDROCLEAN:** Lights up while the Teka Hydroclean® function is in progress.

⦿ **PYROLYSIS: For pyrolytic models only.** Lights up while the Pyrolytic function is in progress.

🔒 **DOOR LOCK: For pyrolytic models only.** Indicates that the door is locked, either manually or automatically while the pyrolytic function is in progress.



WARNING

The sensitivity of the touch keys adapts continually to environmental conditions. Make sure the surface of the control panel is clean and free of obstacles when plugging in the oven.

If the clock does not respond correctly when you touch the keys, unplug the oven for a few seconds and then plug it in again. Doing this causes the sensors to adjust automatically so that they will react once more to fingertip control.

SETTING THE TIME

- To set the time on the oven, the function and temperature dials must be in the ⊙ position.
- When you plug in the oven, you will see the clock flashing 12:00.
- Touch ⊖ or ⊕ to adjust the hours and then the minutes. You will hear a double beep confirming the time is set.

- If you wish to modify the time, touch \ominus or \oplus until the time starts flashing. Touch OK and follow the instructions in the previous point.



NOTE

The clock light has a night mode so the display light will dim between 00:00 and 6:00 hours.



WARNING

In the event of a power failure, your electronic clock/timer settings will be erased.

If this happens, turn the function and temperature dials to the \circ position.

The indication 12:00 will show, and you will then be able to set the time as described above.

If the oven door was locked before the power cut, the locked symbol will show until it is unlocked.

This may take several minutes, depending on the temperature inside the oven, and during this time you cannot reset the time.

Once the door is unlocked, you can set the time as described above.

Oven use

MANUAL OPERATION

- After setting the clock, the oven is ready for use. Select a cooking function and temperature.



INFORMATION

In models with an electronic temperature control, when the selector switch is turned, the clock display will show the temperature.

After selecting the temperature, the clock display will automatically reappear.

To see the temperature again during cooking, press the OK button and turn the temperature dial if you want to change it.

- You will notice that the flame symbol lights up during cooking to indicate that heat is being transmitted to the food. This symbol disappears when the selected temperature has been reached.
- Set the controls to \circ to turn off the oven.



INFORMATION

When you start cooking, your oven will show the time the oven has been cooking.

OVEN TIMER OPERATION

Programming the Buzzer

1. Touch \ominus or \oplus until the Ⓢ symbol on the display starts flashing, then press Ⓚ . The indication '00:00' will appear on the display.
2. Select the time after which you want the alarm to sound by pressing \ominus or \oplus . You will hear 2 beeps to confirm that the time has been set and the clock will start counting down from the selected time. The Ⓢ symbol will flash slowly.
3. Once the time has expired, an acoustic signal will sound for 90 seconds and the Ⓢ symbol will flash quickly.



NOTE

With the Buzzer function, the oven will not turn off when the time expires.

4. Touch any key to stop the alarm. The Ⓢ symbol will then disappear.

If you wish to modify the time on the buzzer, repeat the steps shown. Upon entering the timer control, the time currently remaining will appear, which you will be able to adjust.



NOTE

With the Buzzer function, the remaining time will show permanently on the display. With this programmed function, it is not possible to view the time or the total programmed cooking time.

Programming Cooking Time

1. Touch \ominus or \oplus until the $\text{I} \rightarrow \text{I}$ symbol on the display starts flashing, then press Ⓚ . The indication '00:00' will appear on the display.
2. Select the time after which you want the alarm to sound by pressing \ominus or \oplus . You will hear 2 beeps to confirm that the time has been set and the clock will start counting

down from the selected time. The $\text{I} \rightarrow \text{I}$ symbol will flash slowly.

3. Select a function and a cooking temperature using the oven commands.
4. Once the cooking time is up, the oven will turn off, an alarm will sound and the $\text{I} \rightarrow \text{I}$ symbol will flash quickly.
5. Touch any key to stop the alarm and turn off the $\text{I} \rightarrow \text{I}$ symbol. The oven will switch on again.
6. Set the controls to the O position to turn off the oven.

You can change the remaining cooking time at any time by touching \ominus or \oplus until the $\text{I} \rightarrow \text{I}$ symbol starts to flash quickly. Now press Ⓚ to change the time.



NOTE

With the Cooking Time function, the remaining time will show permanently on the display. You cannot see the current time on the display when this function is set.

Programming the Cooking Stop Time

1. Touch \ominus or \oplus until the $\rightarrow \text{I}$ symbol on the display starts to flash and press Ⓚ . You will see the current time on the timer display.
2. Select the time after which you want the alarm to sound by pressing \ominus or \oplus . You will hear 2 beeps to confirm that the time has been set and the clock will start counting down from the selected time. The $\rightarrow \text{I}$ symbol will flash slowly.
3. Select a cooking function and temperature.
4. When the cycle is finished, the oven will turn itself off, a buzzer will sound and $\rightarrow \text{I}$ symbol will flash quickly.
5. Touch any sensor to stop the alarm and to turn off the $\rightarrow \text{I}$, symbol. The oven will switch on again.
6. Set the controls to the O position to turn off the oven.

You can change the remaining cooking time at any time by touching ⊖ or ⊕ until the →| symbol starts to flash quickly. Now press OK to change the time.

Programming Cooking Time and Cooking Stop Time

1. Touch ⊖ or ⊕ until the →| symbol on the display starts flashing, then press OK. The indication '00:00' will appear on the display.
2. Select the cooking time by touching ⊖ or ⊕. Next, a double beep will sound, the remaining time will appear on the display and the →| symbol will flash slowly.
3. Touch ⊖ or ⊕ until the →| symbol on the display starts flashing, then press OK. You will see the expected completion time on the timer display.
4. Select the cooking end time by touching ⊖ or ⊕. Next, a double beep will sound and the current time will be displayed on the display.

5. Select a cooking function and temperature. The oven will remain disconnected with the →| and →| symbols lit up. The oven is now programmed.
6. When it is time to start cooking, the oven will turn on and will operate for the programmed cooking time.
7. While cooking, the cooking time remaining will be displayed and the →| symbol will flash slowly.
8. When the cooking time is up, the oven will turn off, a buzzer will sound, and the →| symbol will flash quickly.
9. Touch any sensor to stop the buzzer and turn off the →| symbol. The oven will switch on again.
10. Set the controls to the 0 position to turn off the oven.

You can change the remaining cooking time at any time by touching ⊖ or ⊕ until the →| symbol starts to flash quickly. Now press OK to change the time.

Safety instructions

SAFETY CHILD LOCK

This function can be selected at any time while using the oven.

To activate the function, touch and hold OK key for several seconds until you hear a beep and the 🔒 symbol appears on the display. The clock/timer is locked.

If the oven is off and you activate the child safety function, the oven will not work even if a cooking function is selected.

If this function is activated while you are cooking, it will only lock the electronic clock/timer settings.

To disable the function, press OK key for several seconds until you hear a beep.

MANUAL DOOR LOCK

Available in pyrolytic models only.

This function allows the oven door to be locked.

**IMPORTANT**

This function can only be selected when the oven command functions are set to the rest position **O**.

Once the door has been locked, you can start cooking normally.

To activate/deactivate the door lock, follow these steps:

1. Touch **⊖** or **⊕** until the **🔒** symbol on the display starts flashing.

The current door lock status will be displayed: "On" if it is active and "Off" if deactivated.

2. Press **Ⓚ**. You will then hear a beep and the block will start to activate if it was "Off", or deactivate if it was "On".

**WARNING**

Before locking, ensure that the oven door is properly closed. If not, it will not lock and an alarm will sound.

If this happens, switch off the alarm by pressing any clock button, close the door properly and lock again as per the instructions above.

3. Once the door has been fully locked/unlocked, the display will show the new door status.

In the event that the locking system is active, the **🔒** symbol will appear constantly lit on the display.

**IMPORTANT**

To unlock the door during cooking, turn the function dial to standby and unlock the door as described above.

Once the door is unlocked, turn the function dial back to its former position to continue cooking.

Teka Hydroclean® function

This function makes it easy to remove grease and other food debris that may have stuck to the sides of the oven.

For easier cleaning, do not allow dirt to accumulate. Clean the oven frequently.

PROGRAMMING THE TEKA HYDROCLEAN® FUNCTION

**WARNING**

Do not pour water into a hot oven as this can damage the enamel of the oven.

Always run the cycle on a cold oven. The result could be affected and the varnish damaged if it is run when the oven is too hot.

First remove the trays and all accessories from the oven interior, including the tray supports and telescopic guide rails.

To do this, follow the instructions in the installation and maintenance guide accompanying the oven.

1. With the oven cold, spread a cloth out on the bottom of the oven

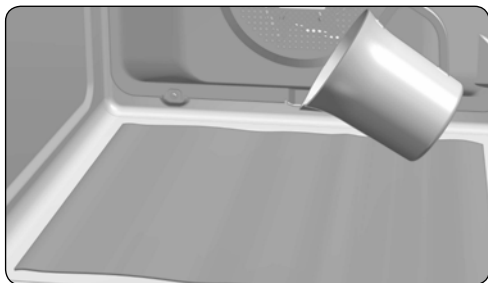



2. Gently pour 200 ml of water into the bottom of the oven cavity.



INFORMATION

For best results, add a teaspoon of mild washing up detergent to the glass of water before pouring onto the cloth.

3. Turn the control dial to the  position.
4. You will hear a beep indicating that the Teka Hydroclean® cycle has started. The  symbol will flash slowly and the time remaining to complete the cycle will appear on the display.



IMPORTANT

The duration of this cycle cannot be changed. To stop the cycle before it is finished, turn the control dial to the  position.



5. When the cycle is finished, the oven will turn itself off, an alarm will sound and the  symbol will flash quickly.



IMPORTANT

Do not open the oven door until the Hydroclean® function is complete.

The cooling cycle is necessary for the function to work properly.

6. Touch any sensor with your fingertip to stop the alarm and turn off the  symbol.
7. Turn the control dial to the  position.
8. Any traces of dirt and excess water can now be removed from the oven with the damp cloth.

The Hydroclean® function takes place at a low temperature. However, cooling times can vary depending on the room temperature.



WARNING

Before touching the inside surface of the oven, make sure that it has cooled properly.

If a deeper clean is required after using the Hydroclean® function, use neutral detergents and non-abrasive sponges.

Pyrolytic self-cleaning function

Function available in pyrolytic models HLB P.



WARNING

Before setting the pyrolytic cleaning cycle, carefully read the safety instructions, which

you will find at the start of the Installation and Maintenance guide.

This function allows you to carry out a pyrolytic cleaning cycle during which, due to the high

temperatures reached inside the oven, accumulated grease undergoes a carbonisation process.

The general recommendation is to perform a pyrolytic cycle every 4-5 uses, using the most suitable programme according to the level of stains present in the oven. The more stained the oven, the longer the duration of the programme.

During the pyrolytic cycle the light inside the oven will remain off.

PROGRAMMING THE PYROLYTIC FUNCTION



IMPORTANT

Before carrying out the pyrolysis, you must remove all accessories and dishes from the oven, including the shelves and/or telescopic guide rails. To do this, follow the instructions in the installation and maintenance guide accompanying the oven.







WARNING

Clean any spillages or excess dirt from the inside, as these could ignite during the pyrolysis and create a fire hazard.



WARNING

Before running the pyrolytic function, ensure that the oven is properly closed.

1. Turn the cooking control dial to the Pyrolysis position .
2. After a few seconds, the  symbol will light up on the clock display, reading 'P2' (Pyrolysis programme 2).
3. You can now change the pyrolysis programme to P1, P2 or P3 by pressing the  or  keys:

P1: Light pyrolysis. Lasts 1 hour.

P2: Regular pyrolysis. Lasts 1 hour 30 min.

P3: Intensive pyrolysis. Lasts 2 hours.

4. Once the desired programme has been selected, press . The automatic door lock will be activated immediately.



WARNING

If the door is not properly closed, it will not lock and an alarm will sound.

If this happens, switch off the alarm by pressing any clock button, close the door properly, turn the function dial to the  position and re-select the pyrolytic programme as described above.



5. Once the door is locked, the  symbol will light up on the clock display and the time remaining before the end of the pyrolysis will appear.



IMPORTANT

At this point, the oven is programmed and the pyrolytic cleaning cycle is under way. During the cycle, none of the oven timer functions may be chosen (except the child lock).

Do not try to open the oven door as this may interrupt the cleaning process.

6. When the pyrolytic cleaning cycle has finished, an alarm will sound, the  symbol will flash and you will see the time '0:00' on the clock display.
7. Press any of the timer's keys to disable the alarm.
8. Turn the control dial to the  position.
9. The oven's heating process has finished. However, the oven is extremely hot and cannot be used.

The cooling process will continue to operate and the  symbol will remain lit until the oven cools down.



IMPORTANT

As a result of the high temperatures inside the oven, the cooling process may vary depending on the room temperature.

10. Once the oven has cooled down, the  symbol will turn off.
11. Open the oven door and wipe the inside with a damp cloth, removing the ash from the cleaning cycle. Hard-to-reach areas in the oven will need to be cleaned with a non-metallic fibre scourer.
12. Once the oven is clean, do not forget to replace the supports and accessories.
13. The oven is now ready to be used.



IMPORTANT

If any incident is detected in the programming or use of this function, consult the installation and maintenance guide included with your oven.

CANCELLING THE PYROLYTIC FUNCTION

Pyrolysis is an automatic function and therefore it can only be activated from the timer programme. To cancel a pyrolysis in progress it is necessary to reset the oven, following the instructions below:

1. Set the control dial to the  position.

The timer display will appear as follows

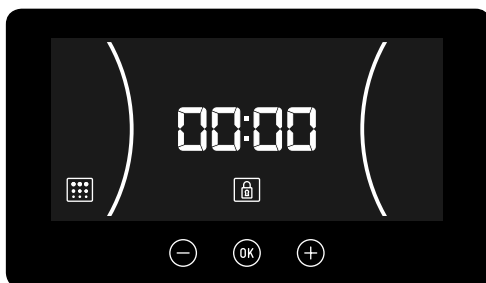

2. Depending on the internal temperature of the oven, either of the two following situations could arise:
 - a) Dangerous internal temperature: In this case, the door will remain locked until the temperature reaches safe levels.
 - b) Safe internal temperature: If the temperature inside the oven is safe, the door will be unlocked immediately.
3. Once the door has been unlocked and can be opened, the time will show once again on the timer display.

Description du four

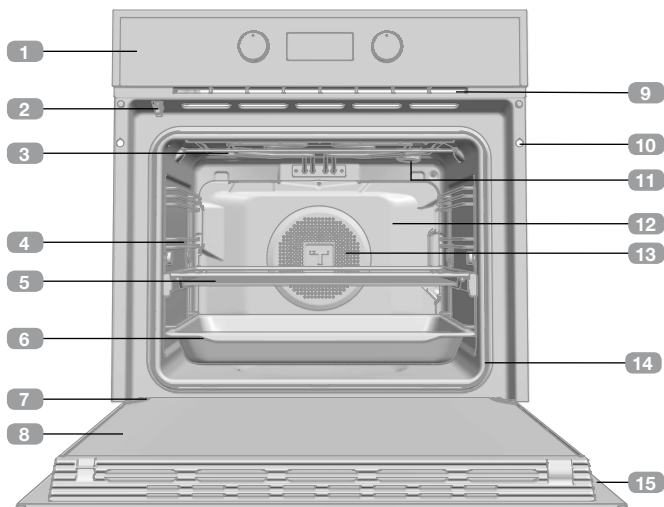

- 1 Panneau de commande
- 2 Verrouillage de porte (pour les modèles à pyrolyse uniquement)
- 3 Résistance du grill
- 4 Support plaques
- 5 Grille
- 6 Plaque
- 7 Charnière
- 8 Vitre intérieure
- 9 Sortie d'air de refroidissement
- 10 Fixation au meuble
- 11 Ampoule
- 12 Panneau du fond
- 13 Turbine
- 14 Joint de four
- 15 Porte

Panneau frontal des commandes

Modèles HLB

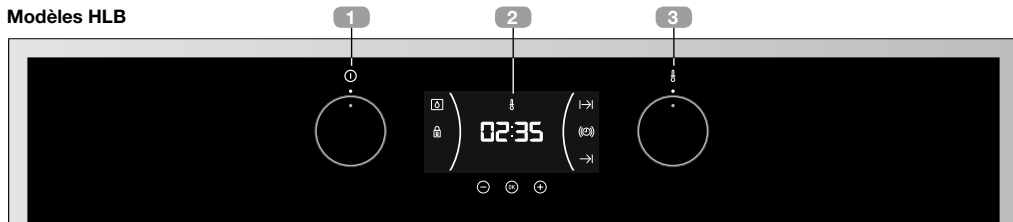

- 1 Sélecteur de fonctions
- 2 Horloge électronique
- 3 Sélecteur de températures

Modèles à pyrolyse HLB P



- 1 Sélecteur de fonctions
- 2 Horloge électronique / Température sélectionnée
- 3 Sélecteur de températures

Symboles du sélecteur de fonctions



Modèle HLB 830



Modèle HLB 840, HLB 850



Modèle HLB 830 P

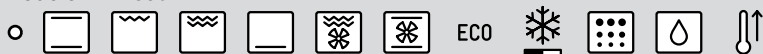

Modèle HLB 840 P



Modèle HLB 838



Fonctions du four



INFORMATION

Consultez le guide de cuisson fourni avec votre four pour lire la description des usages de chacune des fonctions.

ARRÊT DU FOUR



CUISSON TRADITIONNELLE



GRIL



MAXI GRIL



SOLE



MAXI GRIL AVEC TURBINE



CUISSON TRADITIONNELLE
À TURBINE



TURBO



PIZZA

ECO MODE ECO



DÉCONGÉLATION



HYDROCLEAN®



PYROLYSE



PRÉCHAUFFAGE RAPIDE

Description de l'horloge électronique

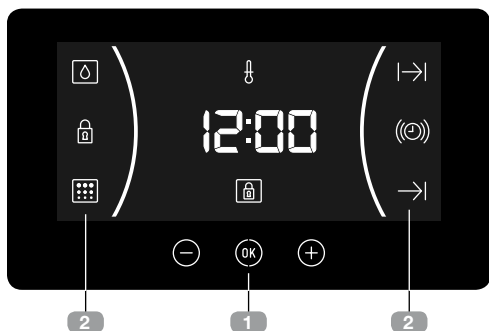

1 TOUCHES

−, OK et + : Permettent de programmer les fonctions de l'horloge électronique.

OK : Dans les modèles à régulation électronique de la température, appuyez sur cette touche pour voir la température pendant la cuisson.

2 SYMBOLES

Fonctions de l'horloge

(⊙) **AVERTISSEUR** : Allumé lorsque la fonction de l'avertisseur de l'horloge est sélectionnée. Il émet un signal sonore lorsque la durée programmée est écoulée. Le four ne s'éteint pas à la fin de la durée programmée. Cette fonction peut également être utilisée en cours de cuisson.

⌂ et ⌂ **PROGRAMMATION** : Allumé pour indiquer que le four a été programmé (durée, fin ou les deux).

- ⌂ **Durée de cuisson** : Permet de régler le temps de cuisson. Le four s'éteint automatiquement au terme de la durée sélectionnée.
- ⌂ **Heure de fin de cuisson** : Permet de régler le temps de cuisson jusqu'à une certaine heure. Lorsque l'heure sélectionnée est atteinte, le four s'éteint automatiquement.
- ⌂ et ⌂ **durée et fin de cuisson** : Permet de programmer la durée et l'heure de fin de cuisson. Le four se met en marche automatiquement afin que celui-ci fonctionne pendant le temps de cuisson sélectionné (durée). Il s'éteint automatiquement à l'heure indiquée (fin de cuisson).

🔒 **VERROUILLAGE DE L'HORLOGE** : Il indique que les touches tactiles de l'horloge sont verrouillées afin d'éviter que les enfants en bas âge ne puissent les utiliser.

Fonctions supplémentaires

🔥 **CHAUFFAGE** : Indique que le four transmet actuellement de la chaleur à l'aliment.

💧 **HYDROCLEAN** : Allumé pendant la fonction de nettoyage Teka Hydroclean®.

⦿ **PYROLYSE** : Pour les modèles à pyrolyse uniquement. Allumé pendant la fonction de nettoyage à pyrolyse.

🔒 **VERROUILLAGE DE PORTE** : Pour les modèles à pyrolyse uniquement. Indique que la porte du four est bloquée. Le blocage est manuel ou automatique pendant la fonction pyrolyse.



MISE EN GARDE

La sensibilité des touches tactiles s'adapte aux conditions ambiantes en permanence. Veillez à ce que la surface du panneau de commandes frontal soit propre et libre de tout obstacle lorsque vous branchez le four au secteur électrique.

Il est nécessaire de débrancher le four du secteur électrique et de le rebrancher après un court instant si l'horloge ne répond pas correctement lorsque vous appuyez sur les touches. Ce procédé permet de régler automatiquement les commandes tactiles qui répondront de nouveau lorsque vous les toucherez avec le doigt.

RÉGLAGE DE L'HEURE

- Pour mettre l'heure sur le four, les commandes du sélectionneur de fonctions et de température doivent être en position ○.
- Lorsque vous branchez le four, l'indication 12:00 se met à clignoter sur l'horloge.

- Appuyez sur \ominus ou \oplus pour régler l'heure puis les minutes. 2 bips sonores consécutifs retentissent alors en guise de confirmation de la sélection de l'heure.
- Si vous souhaitez modifier l'heure, appuyez sur \ominus ou \oplus jusqu'à ce que l'heure apparaisse en clignotant. Appuyez sur OK et suivez les mêmes étapes décrites ci-dessus.



REMARQUE

L'horloge est pourvue du mode éclairage nocturne, de façon à réduire l'intensité lumineuse de l'écran entre minuit et 6 heures.



MISE EN GARDE

En cas de coupure de courant, toute la programmation de l'horloge électronique est annulée.

Le cas échéant, tournez les commandes du sélectionneur de fonctions et de température en position \circ .

L'indication 12:00 apparaîtra et, ensuite, vous pourrez mettre l'horloge à l'heure en suivant les instructions précédentes.

Si la porte du four était bloquée avant la coupure de courant, le symbole de blocage s'allumera jusqu'à ce que la porte se débloque.

Cela peut prendre plusieurs minutes en fonction de la température du four ; pendant ce temps, vous ne pourrez pas mettre l'horloge à l'heure.

Une fois la porte débloquée, vous pourrez mettre l'horloge à l'heure en suivant les instructions précédentes.

Fonctionnement du four

FONCTIONNEMENT MANUEL

- Une fois l'horloge réglée, votre four est prêt à fonctionner. Sélectionnez une fonction de cuisson et une température.



INFORMATION

Dans les modèles avec régulation électronique de la température, lorsque vous tournez le sélecteur, la température s'affiche sur l'écran de l'horloge.

Une fois la température sélectionnée, l'horloge sera de nouveau affichée automatiquement à l'écran.

Pour revoir la température pendant la cuisson, appuyez sur la touche OK et tournez la commande de sélection de température si vous souhaitez la modifier.

- Vous remarquerez que le symbole flame s'allume durant la cuisson, indiquant ainsi que la chaleur est transmise à l'aliment. Ce symbole s'éteint lorsque la température sélectionnée est atteinte.
- Pour éteindre le four, placez les commandes sur la position \circ .



INFORMATION

Lorsque vous lancez une cuisson, votre four affichera le temps de cuisson effectué par votre four.

FONCTIONNEMENT MINUTERIE DU FOUR

Programmation de l'avertisseur

1. Appuyez sur \ominus ou \oplus jusqu'à ce que le symbole Ⓞ se mette à clignoter sur l'écran et appuyez sur ⓄK . L'écran affiche alors l'indication 00:00.
2. Sélectionnez le temps après lequel vous souhaitez que l'horloge sonne en appuyant sur \ominus ou \oplus . 2 bips sonores consécutifs sont alors émis à titre de confirmation et le compte à rebours s'affiche sur l'écran. Le symbole Ⓞ se met à clignoter lentement.
3. Une fois terminé, un signal sonore retentit pendant 90 secondes et le symbole Ⓞ se met à clignoter rapidement.



REMARQUE

Le four ne s'éteint pas au terme du temps programmé lorsque la fonction Avertisseur est activée.

4. Appuyez sur n'importe quelle touche pour couper le signal sonore. Le symbole Ⓞ s'éteint.

Pour modifier la durée de l'avertisseur, effectuez à nouveau les étapes indiquées. À l'affichage du minuteur, apparaît le temps restant actuel que vous pouvez modifier.



REMARQUE

Avec la fonction Avertisseur, le temps restant s'affiche sur l'écran de manière permanente. Lorsque cette fonction est programmée, il n'est pas possible de visualiser l'heure ni la durée de cuisson totale programmée.

Programmation de la durée de cuisson

1. Appuyez sur \ominus ou \oplus jusqu'à ce que le symbole ⌄ se mette à clignoter sur l'écran et appuyez sur ⓄK . L'écran affiche alors l'indication 00:00.

2. Sélectionnez le temps après lequel vous souhaitez que l'horloge sonne en appuyant sur \ominus ou \oplus . 2 bips sonores consécutifs sont alors émis à titre de confirmation et le compte à rebours s'affiche sur l'écran. Le symbole ⌄ se met à clignoter lentement.
3. Sélectionnez une fonction et une température de cuisson au moyen des commandes du four.
4. Une fois la durée de cuisson écoulée, le four s'éteint, un signal sonore retentit et le symbole ⌄ se met à clignoter rapidement.
5. Appuyez sur n'importe quelle touche pour couper le signal sonore et éteindre le symbole ⌄ . Le four se remet alors sous tension.
6. Placez les commandes sur la position ○ pour éteindre le four.

Vous pouvez modifier à tout moment le temps de cuisson restant en appuyant sur \ominus ou \oplus jusqu'à ce que le symbole ⌄ se mette à clignoter rapidement. Ensuite, appuyez sur ⓄK pour modifier la durée.



REMARQUE

Avec la fonction Avertisseur, le temps restant s'affiche sur l'écran de manière permanente. Lorsque cette fonction est programmée, il n'est pas possible de visualiser l'heure ni la durée de cuisson totale programmée.

Programmation de l'heure de fin de cuisson

1. Appuyez sur \ominus ou \oplus jusqu'à ce que le symbole ⌄ se mette à clignoter sur l'écran et appuyez sur ⓄK . Sur l'écran, vous verrez l'heure actuelle.
2. Sélectionnez le temps après lequel vous souhaitez que l'horloge sonne en appuyant sur \ominus ou \oplus . 2 bips sonores consécutifs sont alors émis à titre de confirmation et le compte à rebours s'affiche sur l'écran. Le symbole ⌄ se met à clignoter lentement.
3. Sélectionnez une fonction et une température de cuisson.

4. Une fois la durée de cuisson écoulée, le four s'éteint, un signal sonore retentit et le symbole $\rightarrow|$ se met à clignoter rapidement.
5. Appuyez sur n'importe quelle touche pour couper le signal sonore et éteindre le symbole $\rightarrow|$. Le four se remet alors sous tension.
6. Placez les commandes sur la position \circ pour éteindre le four.

Vous pouvez modifier à tout moment le temps de cuisson restant en appuyant sur \ominus ou \oplus jusqu'à ce que le symbole $\rightarrow|$ se mette à clignoter rapidement. Ensuite, appuyez sur OK pour modifier la durée.

Programmation de la durée et fin de cuisson

1. Appuyez sur \ominus ou \oplus jusqu'à ce que le symbole $\rightarrow|$ clignote sur l'écran et appuyez sur OK . L'écran affiche alors l'indication 00:00.
2. Sélectionnez la durée de cuisson en appuyant sur \ominus ou \oplus . 2 bips consécutifs sont alors émis, le temps restant s'affiche sur l'écran et le symbole $\rightarrow|$ se met à clignoter lentement.
3. Appuyez sur \ominus ou \oplus jusqu'à ce que le symbole $\rightarrow|$ se mette à clignoter sur l'écran et appuyez sur OK . Sur l'écran, vous verrez l'heure de fin prévue.

4. Réglez l'heure de fin de cuisson, en appuyant sur \ominus ou \oplus . 2 bips sonores consécutifs sont alors émis et l'heure actuelle s'affiche à l'écran.
5. Sélectionnez une fonction et une température de cuisson. Le four restera éteint et les symboles $\rightarrow|$ et $\rightarrow|$ allumés. Votre four est programmé.
6. À l'heure de début de cuisson programmée, le four se met en marche et la cuisson s'effectue pendant la durée sélectionnée.
7. Pendant la cuisson, le temps de cuisson restant s'affiche à l'écran et le symbole $\rightarrow|$ clignote lentement.
8. À l'heure programmée pour la fin de cuisson, le four s'éteint, un signal sonore retentit et le symbole $\rightarrow|$ se met à clignoter rapidement.
9. Appuyez sur n'importe quelle commande tactile pour couper le signal sonore et éteindre le symbole $\rightarrow|$. Le four se remet alors sous tension.
10. Placez les commandes sur la position \circ pour éteindre le four.

Vous pouvez modifier à tout moment le temps de cuisson restant en appuyant sur \ominus ou \oplus jusqu'à ce que le symbole $\rightarrow|$ se mette à clignoter rapidement. Ensuite, appuyez sur OK pour modifier la durée.

Fonctions de sécurité

VERROUILLAGE DE SÉCURITÉ POUR LES ENFANTS

Cette fonction peut être sélectionnée à tout moment pendant l'utilisation du four.

Pour activer la fonction, appuyez de façon prolongée le touch OK jusqu'à ce qu'un bip sonore retentisse et que le symbole OK s'affiche à l'écran. Ce message indique que l'horloge est verrouillée.

Si la fonction de sécurité enfants est activée lorsque le four est éteint, l'appareil ne fonctionne pas même si une fonction de cuisson est sélectionnée.

Si cette fonction est activée pendant que vous cuisinez avec le four, seule la manipulation de l'horloge électronique sera verrouillée.

Pour désactiver la fonction, maintenez le touch OK enfoncée jusqu'à ce qu'un bip sonore retentisse.

VERROUILLAGE MANUEL DE PORTE

Disponible pour les modèles à pyrolyse uniquement.



Cette fonction permet de bloquer la porte du four.

**IMPORTANT**

Cette fonction ne peut être sélectionnée que si le sélecteur de fonctions du four est placé sur le mode veille .

Une fois la porte bloquée, vous pourrez commencer la cuisson normalemen.

Pour activer/désactiver le verrouillage de porte, suivez les étapes suivantes :

1. Appuyez sur  ou  jusqu'à ce que le symbole  se mette à clignoter sur l'écran.

L'état actuel du verrouillage de la porte s'affiche alors : « On » s'il est activé et « Off » s'il est désactivé.

2. Touchez . Ensuite, vous entendrez un sifflement et le blocage commencera à se fermer s'il était sur « Off » et à s'ouvrir s'il était sur « On ».

**ATTENTION**

Avant d'activer le blocage, assurez-vous que la porte du four est bien fermée. Si la porte n'est pas bien fermée, elle ne se bloquera pas et une alarme sonnera.

Le cas échéant, éteignez l'alarme en touchant n'importe quelle touche de l'horloge, fermez bien la porte et activez à nouveau le blocage en suivant les instructions précédentes.

3. Une fois la porte complètement bloquée/débloquée, le nouvel état de blocage de la porte sera affiché sur l'écran.

Si le verrouillage est activé, le symbole  s'allume sans clignoter.

**IMPORTANT**

Pour débloquer la porte pendant la cuisson, mettez le sélecteur de fonctions en position de repos et débloquent la porte en suivant les instructions précédentes.

Une fois la porte débloquée, placez le sélecteur de fonctions sur la position à laquelle il se trouvait pour continuer à cuisiner.

Fonction Teka Hydroclean®

Cette fonction facilite le nettoyage des traces de graisse et de saleté pouvant rester collées aux parois du four.

Pour un nettoyage plus efficace, évitez que la saleté ne s'accumule. Nettoyez régulièrement le four.

PROGRAMMER LA FONCTION TEKA HYDROCLEAN®

**MISE EN GARDE**

Ne versez pas d'eau à l'intérieur du four chaud : cette opération peut endommager l'émail de votre four.

Effectuez systématiquement le cycle de nettoyage lorsque le four est froid. Si le cycle est lancé avec un four trop chaud, il est possible que le résultat ne soit pas celui attendu en plus d'affecter l'émail.

Retirez préalablement les plaques et tous les accessoires présents à l'intérieur du four, y compris les supports de plaques ou les rails télescopiques.

Pour ce faire, suivez les instructions figurant dans le manuel d'installation et d'entretien fourni avec votre four.

1. Lorsque le four est froid, placez un chiffon au fond de celui-ci.

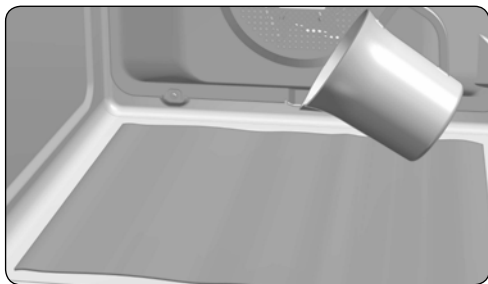



2. Versez lentement 200 ml d'eau dans la cavité inférieure du four.



INFORMATION

Pour un meilleur résultat, ajoutez une cuillère de produit nettoyant doux pour vaisselle dans le verre d'eau avant de le verser sur le chiffon.

3. Placez le sélecteur de fonctions sur la position .
4. Un signal sonore est alors émis pour confirmer la mise en marche de la fonction Teka Hydroclean®, le symbole  se met à clignoter lentement et le temps restant pour que le processus se termine s'affiche à l'écran.



IMPORTANT

La durée de cette fonction ne peut pas être modifiée. Pour arrêter le processus avant la fin, placez le sélecteur de fonctions sur la position .



5. À l'heure de fin de cycle, le four s'éteint, un signal sonore retentit et le symbole  se met à clignoter rapidement.



IMPORTANT

Maintenez la porte du four fermée jusqu'à la fin de la fonction Hydroclean®.

La phase de refroidissement est nécessaire au bon déroulement de cette dernière.

6. Appuyez sur n'importe quelle touche avec votre doigt pour couper le signal sonore et éteindre le symbole .
7. Placez le sélecteur de fonctions sur la position .
8. Le four est prêt pour retirer les restes de saleté et l'excès d'eau avec le chiffon.

La fonction Hydroclean® est réalisée à basse température. Les durées de refroidissement peuvent néanmoins varier en fonction de la température ambiante.



MISE EN GARDE

Avant de toucher directement la surface intérieure du four, veillez à ce que la température soit appropriée.

Si un nettoyage en profondeur s'avère nécessaire après l'utilisation de la fonction Hydroclean®, utilisez des détergents neutres et des éponges douces non abrasives.

Fonction d'autonettoyage pyrolytique

Fonction disponible sur les modèles à pyrolyse HLB P.



MISE EN GARDE

Avant de procéder au cycle de nettoyage pyrolytique, lisez attentivement les instruc-

tions de sécurité que vous trouverez au début du manuel d'installation et d'entretien.

Cette fonction vous permet de réaliser un cycle de nettoyage pyrolytique durant lequel, en raison des hautes températures atteintes à

l'intérieur du four, se produit un processus de carbonisation des graisses accumulées.

Il est généralement recommandé de réaliser une pyrolyse toutes les 4-5 cuissons et d'utiliser le programme le plus approprié au niveau de saleté du four. Plus le four est sale, plus la durée du programme doit être longue.

L'éclairage intérieur du four restera éteint durant la pyrolyse.

PROGRAMMER LA FONCTION PYROLYSE



IMPORTANT

Avant de lancer la pyrolyse, il est indispensable de retirer tous les accessoires et la vaisselle du four, y compris les supports des plaques et/ou les rails télescopiques. Pour ce faire, suivez les instructions figurant dans le manuel d'installation et d'entretien fourni avec votre four.







MISE EN GARDE

Retirer du four tout écoulement ou résidu de saleté majeur car ils pourraient prendre feu et déclencher un incendie durant la pyrolyse.



MISE EN GARDE

Avant de mettre en marche la pyrolyse, assurez-vous que la porte du four est bien fermée.

1. Placez le sélecteur de fonctions de cuisson sur la position Pyrolyse : .
2. Au bout de quelques secondes, le symbole  s'allume et l'indication P2 (programme P2 de pyrolyse) s'affiche sur l'écran de l'horloge.
3. Vous pouvez alors modifier le programme de pyrolyse sur P1, P2 ou P3 en appuyant sur la touche  ou .

P1 : Pyrolyse douce. Durée 1 heure.

P2 : Pyrolyse normale. Durée 1 heure et 30 minutes.

P3 : Pyrolyse forte. Durée 2 heures.

4. Une fois le programme souhaité sélectionné, appuyez sur . Le verrouillage automatique de porte s'activera immédiatement après.



ATTENTION

Si la porte n'est pas bien fermée, elle ne se bloquera pas, une alarme sonnera et la pyrolyse ne sera pas lancée.

Le cas échéant, éteignez l'alarme en touchant n'importe quelle touche de l'horloge, fermez bien la porte, mettez la commande du sélecteur de fonction en position  et sélectionnez à nouveau le programme de pyrolyse en suivant les instructions précédentes.



5. Lorsque la porte est verrouillée, le symbole  s'allume sur l'écran de l'horloge et le temps restant avant la fin de la pyrolyse s'affiche.



IMPORTANT

Une fois arrivé à ce stade, le four est programmé et effectue le cycle de nettoyage pyrolytique. Durant ce cycle, vous ne pourrez sélectionner aucune fonction de l'horloge du four, à l'exception de la fonction sécurité pour les enfants.

N'essayez pas non plus d'ouvrir la porte du four au risque d'interrompre le processus de nettoyage.

6. Lorsque le cycle de nettoyage pyrolytique s'achève, un signal sonore retentit, le symbole  se met à clignoter et 0:00 s'affiche sur l'écran de l'horloge.
7. Appuyez sur n'importe quel symbole de l'horloge pour arrêter le signal sonore.
8. Placez le sélecteur de fonctions sur la position .
9. Une fois le processus de préchauffage du four terminé, le four restera très chaud et ne pourra être utilisé.

Jusqu'à ce que le four refroidisse, le refroidissement continue de fonctionner et le symbole  reste éclairé.



IMPORTANT

En raison des hautes températures à l'intérieur du four, il se peut que le temps de refroidissement varie en fonction de la température ambiante.

10. Une fois votre four refroidi, le symbole  s'éteint.
11. Ouvrez la porte du four et passez un chiffon humide à l'intérieur de la cavité, afin de retirer la cendre produite durant le cycle de nettoyage. Dans les coins difficiles d'accès à l'intérieur du four, il faudra utiliser une éponge en fibre non métallique.
12. Une fois l'intérieur du four propre, n'oubliez pas de remettre les supports et les ustensiles.
13. Le four est prêt pour une prochaine utilisation.



IMPORTANT

Si vous repérez un quelconque problème dans la programmation et l'utilisation de cette fonction, reportez-vous au guide d'utilisation et d'entretien fourni avec votre four.

ANNULATION DE LA PYROLYSE

La pyrolyse est une fonction automatique, elle se met donc uniquement en marche par le biais de la programmation de l'horloge. Pour annuler une pyrolyse en cours, il est nécessaire de déprogrammer le four en suivant les instructions suivantes :

1. Placez le sélecteur de fonctions sur la position .

L'écran de l'horloge affiche alors

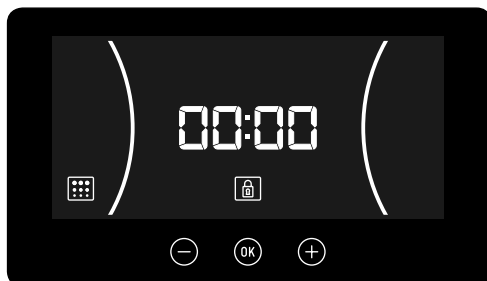

2. Selon les températures à l'intérieur du four, deux situations sont possibles :
 - a) Température intérieure dangereuse : Dans ce cas, la porte reste verrouillée jusqu'à ce que la température ne représente plus de risque.
 - b) Température intérieure sans risque : Si la température à l'intérieur du four ne représente pas de risque, le déverrouillage est réalisé immédiatement.
3. Une fois que la porte s'est déverrouillée et peut être ouverte, l'heure s'affiche de nouveau sur l'écran de l'horloge.

Backofenbeschreibung

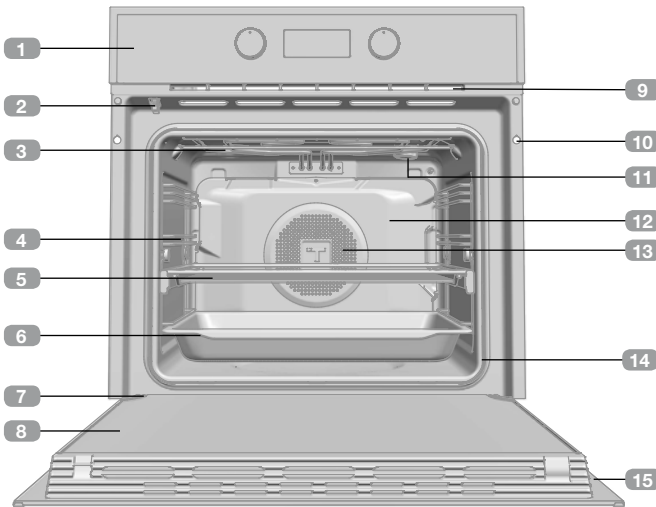

- 1 Bedienblende
- 2 Türsperre
(nur für Pyrolyse-Modelle)
- 3 Grillwiderstand
- 4 Blechhalterungen
- 5 Rost
- 6 Backblech
- 7 Scharnier
- 8 Innenscheibe
- 9 Kühlluftaustritt
- 10 Befestigung am Einbauschrank
- 11 Lampe
- 12 Rückwand
- 13 Umluft
- 14 Backofendichtung
- 15 Tür

Bedienfeld

Modelle HLB

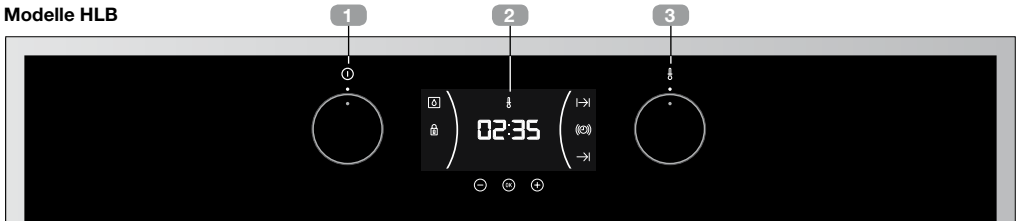

- 1 Funktionswahlschalter
- 2 Elektronische Uhr
- 3 Temperaturwahlschalter

Pyrolyse-Modelle HLB P

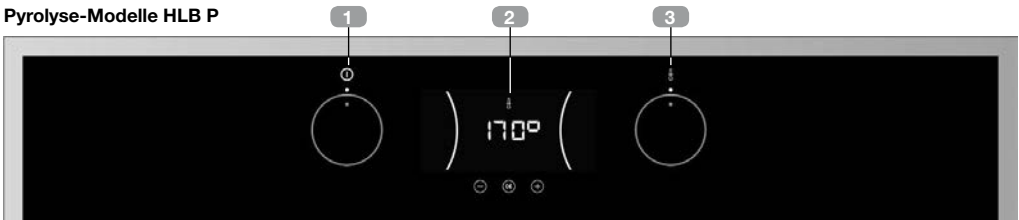

- 1 Funktionswahlschalter
- 2 Elektronische Uhr / Gewählte Temperatur
- 3 Temperaturwahlschalter

Funktionswahlschaltersymbole



Modell HLB 830



Modell HLB 840, HLB 850



Modell HLB 830 P

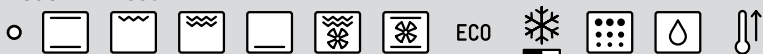

Modell HLB 840 P



Modell HLB 838

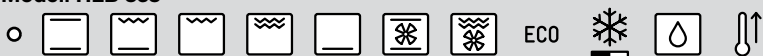

Backofenfunktionen



HINWEIS

In der zu Ihrem Backofen gehörenden Anleitung zum Garen finden Sie eine Beschreibung der einzelnen Funktionen.

o AUSSCHALTEN DES BACKOFENS



NORMAL



GRILL



MAXIGRILL



UNTERHITZE



MAXIGRILL MIT UMLUFT



NORMAL MIT UMLUFT



TURBO



PIZZA

ECO **ECO**



AUFTAUEN



HYDROCLEAN



PYROLYSE



SCHNELLAUFHEIZUNG

Beschreibung der elektronischen Uhr

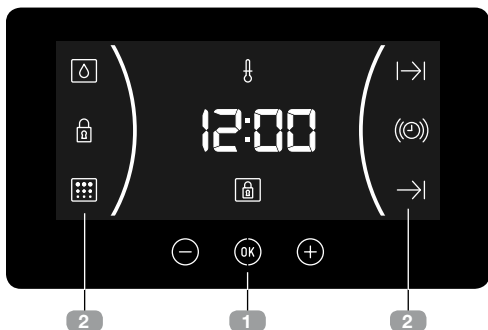

1 TASTEN

-, (OK) und +: Ermöglichen das Programmieren der Funktionen des elektronischen Timers.

(OK): Bei Modellen mit elektronischer Temperatureinstellung müssen Sie diese Taste zur Temperatureanzeige während des Garvorgangs drücken.

2 SYMBOLE

Funktionen der Schaltuhr

(©) **TIMER:** Leuchtet, wenn die Timer-Funktion gewählt wird. Nach einer gewissen Zeit erzeugt er ein akustisches Signal. Der Backofen wird nicht ausgeschaltet, wenn die Zeit abgelaufen ist. Diese Funktion kann auch genutzt werden, wenn der Backofen am Garen ist.

I-> und -> **PROGRAMMIERUNG:** Sie leuchten, um anzuzeigen, dass der Backofen programmiert ist (Dauer, Ende oder gesamt).

- I-> **Garzeit-Dauer:** Ermöglicht das Garen während einer gewählten Zeit. Danach schaltet sich der Backofen automatisch aus.
- -> **Garzeit-Ende:** Ermöglicht das Garen bis zu einer vorab eingestellten Uhrzeit. Danach schaltet sich der Backofen automatisch aus.
- I-> und -> **Garzeit-Dauer und Garzeit-Ende:** Ermöglicht die Einstellung der Dauer und Endzeit des Garvorgangs. Der Backofen schaltet sich automatisch für die vorab eingestellte Garzeit (Dauer) ein und schaltet sich automatisch beim Erreichen der eingestellten Zeit (Garzeit-Ende) ab.

SCHALTUHRSPERRE: Zeigt an, dass die Touch-Tasten der Schaltuhr gesperrt sind, um zu verhindern, dass sie von Kleinkindern manipuliert werden können.

Sonstige Funktionen

HEIZEN: Zeigt an, dass der Ofen Wärme auf die Speisen überträgt.

HYDROCLEAN: Leuchtet während der Teka Hydroclean® Funktion.

PYROLYSE: Nur für Pyrolyse-Modelle. Leuchtet während der Pyrolyse-Reinigungsfunktion.

TÜRSPERRE: Nur für Pyrolyse-Modelle. Zeigt an, dass die Tür gesperrt ist. Das kann durch manuelle oder automatische Sperrung während der Pyrolyse-Funktion bedingt sein.



ACHTUNG

Die Empfindlichkeit der Touch-Tasten passt sich ständig den Umgebungsbedingungen an. Wenn Sie den Ofen an das Stromnetz anschließen, müssen Sie darauf achten, dass die Oberfläche des Bedienfeldes sauber und frei von Hindernissen ist.

Sollte die Uhr bei Berührung der Tasten nicht richtig reagieren, ist der Ofen vom Stromnetz zu trennen und nach einem Augenblick wieder anzuschließen. Auf diese Weise stellen sich die Sensoren automatisch richtig ein und reagieren wieder auf Berührung mit dem Finger.

ZEITEINSTELLUNG

- Um die Backofenuhr einzustellen, müssen die Funktions- und Temperaturwahlschalter auf der Stellung stehen.
- Wenn Sie den Backofen an das Netz anschließen, blinkt auf der Uhr die Anzeige 12:00.

- Durch Berühren von \ominus oder \oplus werden die Stunden und danach die Minuten eingestellt. Anschließend ertönen 2 aufeinanderfolgende Pieptöne zur Bestätigung der gewählten Uhrzeit.
- Wenn Sie die Uhrzeit ändern möchten, müssen Sie \ominus oder \oplus berühren, bis die Uhrzeit blinkt. Berühren Sie OK und folgen Sie den im obigen Punkt beschriebenen Schritten.



ANMERKUNG

Ihre Uhr besitzt einen nächtlichen Beleuchtungsmodus, sodass die Lichtintensität des Displays zwischen 00:00 und 6:00 Uhr sinkt.



ACHTUNG

Im Falle eines Stromausfalls wird die gesamte Programmierung der elektronischen Uhr gelöscht.

In diesem Fall müssen Sie die Funktions- und Temperaturwahlschalter auf die \circ Stellung stellen.

Auf der Anzeige erscheint 12:00. Im Anschluss können Sie die Uhrzeit einstellen, indem Sie die o. a. Anweisungen befolgen.

Wenn die Backofentür vor dem Stromausfall gesperrt war, leuchtet das Sperrsymbol auf, bis die Tür entsperrt wird.

Das kann in Abhängigkeit von der Temperatur, auf der sich der Backofen befindet, mehrere Minuten dauern. Während dieser Zeit können Sie die Uhr nicht einstellen.

Sobald die Tür entsperrt ist, können Sie die Uhrzeit einstellen, indem Sie die o. a. Anweisungen befolgen.

Bedienung des Backofens

MANUELLER BETRIEB

- Nach Einstellung der Uhrzeit ist der Backofen funktionsbereit. Wählen Sie eine Garfunktion und eine Temperatur.



HINWEIS

Bei Modellen mit elektronischer Temperatureinstellung erscheint die Temperatur auf der Uhranzeige, sobald der Wahlschalter gedreht wird.

Nachdem die Temperatur ausgewählt wurde, erscheint wieder automatisch die Uhrzeit auf der Anzeige.

Um die Temperatur während des Garvorgangs wieder anzuzeigen, müssen Sie die OK -Taste drücken. Zur Temperaturänderung müssen Sie den Wahlschalter drehen.

- Sie sehen, dass das Symbol fl während des Garens leuchtet, um die Wärmeübertragung auf das Essen anzuzeigen. Dieses Symbol erlischt, wenn die gewählte Temperatur erreicht ist.
- Zum Ausschalten des Backofens müssen Sie die Schalter auf die Position auf die Position \circ stellen.



HINWEIS

Bei Beginn des Garvorgangs zeigt der Backofen die bisherige Garzeit an.

BACKOFENFUNKTION MIT ZEITSCHALTUNG

Programmierung des Timers

1. Berühren Sie \ominus oder \oplus , bis das Symbol Ⓢ auf dem Display blinkt, und drücken Sie OK . Auf dem Display erscheint 00:00.
2. Wählen Sie die Zeitdauer, nach deren Ablauf der Timer ertönen soll, indem Sie \ominus oder \oplus drücken. Danach ertönen zur Bestätigung 2 aufeinander folgende Pieptöne und der Countdown ab dem gewählten Zeitpunkt wird angezeigt. Das Symbol Ⓢ blinkt langsam.
3. Wenn die Zeit zu Ende ist, ertönt 90 Sekunden lang ein akustisches Signal und das Symbol Ⓢ blinkt schnell.



ANMERKUNG

Bei der Timerfunktion schaltet sich der Backofen nach Ablauf der programmierten Dauer nicht ab.

4. Berühren Sie eine beliebige Taste, um das akustische Signal zu stoppen. Im selben Moment schaltet sich das Symbol Ⓢ aus.

Wenn Sie die Timer-Zeit ändern möchten, müssen Sie die gezeigten Schritte erneut ausführen. Wenn Sie auf den Timer zugreifen, erscheint die aktuell verbleibende Zeit. Diese kann geändert werden.

ANMERKUNG



Bei der Timerfunktion wird die verbleibende Zeit permanent auf dem Display angezeigt. Wenn diese Funktion programmiert ist, kann weder die Uhrzeit noch die Gesamtzeit des programmierten Garvorgangs angezeigt werden.

Programmierung der Gardauer

1. Berühren Sie \ominus oder \oplus , bis das Symbol \rightarrow auf dem Display blinkt, und drücken Sie OK . Auf dem Display erscheint 00:00.
2. Wählen Sie die Zeitdauer, nach deren Ablauf

der Timer ertönen soll, indem Sie \ominus oder \oplus drücken. Danach ertönen zur Bestätigung 2 aufeinander folgende Pieptöne und es wird der Countdown ab dem gewählten Zeitpunkt angezeigt. Das Symbol \rightarrow blinkt langsam.

3. Wählen Sie mit den Backofenschaltern eine Funktion und eine Gartemperatur.
4. Nach Ablauf der Garzeit schaltet sich der Backofen aus, es ertönt ein akustisches Signal und das Symbol \rightarrow blinkt schnell.
5. Berühren Sie eine beliebige Taste, um das akustische Signal zu stoppen und das Symbol \rightarrow auszuschalten. Der Backofen schaltet sich wieder ein.
6. Stellen Sie die Schalter \bullet auf die Ausschaltstellung des Backofens.

Sie können jederzeit die restliche Gardauer ändern, indem Sie \ominus oder \oplus berühren, bis das Symbol \rightarrow schnell blinkt. Berühren Sie anschließend OK , um die Zeit zu ändern.



ANMERKUNG

Bei der Gardauerfunktion wird die verbleibende Zeit permanent auf dem Display angezeigt. Ist die Funktion programmiert, kann die aktuelle Uhrzeit nicht auf dem Display angezeigt werden.

Programmierung des Garzeit-Endes

1. Berühren Sie die Touchtaste \ominus oder \oplus , bis das Symbol \rightarrow auf dem Display blinkt, und drücken Sie OK . Auf dem Display erscheint die aktuelle Uhrzeit.
2. Wählen Sie die Zeitdauer, nach deren Ablauf der Timer ertönen soll, indem Sie \ominus oder \oplus drücken. Danach ertönen zur Bestätigung 2 aufeinander folgende Pieptöne und es wird der Countdown ab dem gewählten Zeitpunkt angezeigt. Das Symbol \rightarrow blinkt langsam.
3. Wählen Sie eine Garfunktion und -temperatur.

4. Nach Ablauf der programmierten Zeit schaltet sich der Backofen aus, es ertönt ein akustisches Signal und das Symbol $\rightarrow|$ blinkt schnell.
5. Berühren Sie irgendeine Taste, um das akustische Signal zu stoppen und das Symbol $\rightarrow|$ auszuschalten. Der Backofen schaltet sich wieder ein.
6. Stellen Sie die Schalter \circ auf die Ausschaltstellung des Backofens.

Sie können jederzeit die restliche Gardauer ändern, indem Sie \ominus oder \oplus berühren, bis das Symbol $\rightarrow|$ schnell blinkt. Berühren Sie anschließend $\textcircled{\text{OK}}$, um die Zeit zu ändern.

Programmierung der Gardauer und des Garzeit-Endes

1. Berühren Sie \ominus oder \oplus , bis das Symbol auf dem Display blinkt $| \rightarrow |$, und drücken Sie $\textcircled{\text{OK}}$. Auf dem Display erscheint 00:00.
2. Wählen Sie die Gardauer, indem Sie \ominus oder \oplus berühren. Anschließend ertönen 2 aufeinanderfolgende Pieptöne und die verbleibende Garzeit wird auf dem Display angezeigt und das Symbol $| \rightarrow |$ blinkt langsam.
3. Berühren Sie \ominus oder \oplus , bis das Symbol $\rightarrow|$ auf dem Display blinkt, und drücken Sie $\textcircled{\text{OK}}$. Auf dem Display erscheint die vorgesehene Endzeit der Garung.

4. Stellen Sie die Endzeit des Garens, indem Sie \ominus oder \oplus berühren. Anschließend ertönen 2 aufeinanderfolgende Pieptöne und die aktuelle Uhrzeit wird auf dem Display angezeigt.
5. Wählen Sie eine Garfunktion und -temperatur. Der Backofen bleibt ausgeschaltet und die Symbole $| \rightarrow |$ und $\rightarrow|$ leuchten weiter. Ihr Backofen ist nun programmiert.
6. Wenn die eingestellte Uhrzeit des Garbeginns erreicht ist, schaltet sich der Backofen ein und führt den Garvorgang während der vorgewählten Zeit durch.
7. Während des Garvorgangs wird die Restgarzeit angezeigt und das Symbol $| \rightarrow |$ b-linkt langsam.
8. Nach Ablauf der programmierten Zeit schaltet sich der Backofen aus, es ertönt ein akustisches Signal und das Symbol $| \rightarrow |$ blinkt schnell.
9. Berühren Sie eine beliebige Taste, um das akustische Signal zu stoppen und das Symbol $| \rightarrow |$ auszuschalten. Der Backofen schaltet sich wieder ein.
10. Stellen Sie die Schalter auf Position \circ , um den Ofen auszuschalten.

Sie können jederzeit die restliche Gardauer ändern, indem Sie \ominus oder \oplus berühren, bis das Symbol $| \rightarrow |$ schnell blinkt. Berühren Sie anschließend $\textcircled{\text{OK}}$, um die Zeit zu ändern.

Sicherheitsfunktionen

SICHERHEITSSPERRE FÜR KINDER

Diese Funktion kann während des Backofenbetriebs jederzeit gewählt werden.

Um die Funktion zu aktivieren, berühren Sie $\textcircled{\text{OK}}$ und halten diese gedrückt, bis Sie 1 Piepton hören und auf dem Display das Symbol lk erscheint. Die Uhr ist blockiert.

Wenn der Backofen ausgeschaltet ist und Sie die Kindersicherung aktivieren, gart der Backofen auch dann nicht, wenn Sie eine Garfunktion wählen.

Wenn Sie diese Funktion aktivieren, während Sie mit dem Ofen backen oder braten, blockieren Sie nur die Handhabung des elektronischen Timers.

Um die Funktion auszuschalten, berühren Sie $\textcircled{\text{OK}}$ und halten diese gedrückt, bis Sie 1 Piepton hören.

MANUELLE TÜRSPERRE

Nur für Pyrolyse-Modelle erhältlich.

Mit dieser Funktion kann die Backofentür gesperrt werden.

**WICHTIG**

Diese Funktion kann nur gewählt werden, wenn der Funktionsschalter des Backofens auf der Ruhestellung **O** steht.

Sobald die Tür gesperrt ist, können Sie den normalen Garvorgang starten.

Um die Türsperre ein- / auszuschalten, müssen Sie folgende Schritte durchführen:

1. Berühren Sie **⊖** oder **⊕**, bis das Symbol  auf dem Display blinkt.

Der aktuelle Status der Türsperre wird angezeigt: "On" für eingeschaltet und "Off" für ausgeschaltet.

2. **OK** berühren. Im Anschluss ertönt ein Pfeifton und die Sperrung beginnt zu schließen, wenn sie auf „Off“ stand, oder zu öffnen, wenn sie auf „On“ stand.

**ACHTUNG**

Bevor Sie die Sperrung einschalten, müssen Sie sicherstellen, dass die Backofentür richtig geschlossen ist. Sollte die Tür nicht richtig geschlossen sein, wird sie nicht gesperrt und ein Alarmton ertönt.

In diesem Fall müssen Sie den Alarmton abstellen, indem Sie eine beliebige Uhrtaste drücken. Schließen Sie die Tür richtig und schalten Sie die Sperrung wieder ein, indem Sie die o. a. Anweisungen befolgen.

3. Sobald die Tür komplett gesperrt / entsperrt ist, erscheint auf dem Display der neue Status der Türsperre.

Wenn die Sperre eingeschaltet ist, leuchtet das Symbol  auf dem Display durchgehend.

**WICHTIG**

Um die Tür während des Garvorgangs zu entsperren, müssen Sie den Funktionswahlschalter auf Ruhestellung stellen und die Tür entsprechend der o. a. Anweisungen entsperren.

Sobald die Tür entsperrt ist, müssen Sie den Funktionswahlschalter auf seine vorherige Stellung stellen, um den Garvorgang fortzusetzen.

Teka Hydroclean® Funktion

Mit dieser Funktion wird die Reinigung der Fett- und Schmutzreste, die an den Backofenwänden haften, erleichtert.

Verhindern Sie die Ansammlung von Schmutz, damit die Reinigung leichter erfolgen kann. Reinigen Sie den Backofen regelmäßig.

PROGRAMMIERUNG DER TEKA HYDROCLEAN® FUNKTION

**ACHTUNG**

Gießen Sie kein Wasser in den heißen Backofen. Dadurch könnte die Emaillierung beschädigt werden.

Führen Sie den Reinigungszyklus immer bei kaltem Ofen aus. Wenn Sie ihn bei zu heißem Backofen durchführen, kann das Ergebnis beeinträchtigt und sind außerdem die Emaillierung beschädigt werden.

Nehmen Sie vorher die Bleche und alle Zubehörteile inkl. die Blechhalterungen oder ausziehbaren Schienen aus dem Backofeninneren.

Befolgen Sie dafür die Anweisungen, die im Einbau- und Wartungshandbuch, das zum Lieferumfang des Backofens gehört, angegeben sind.

1. Legen Sie bei kaltem Backofen ein geöffnetes Tuch auf den Backofenboden.

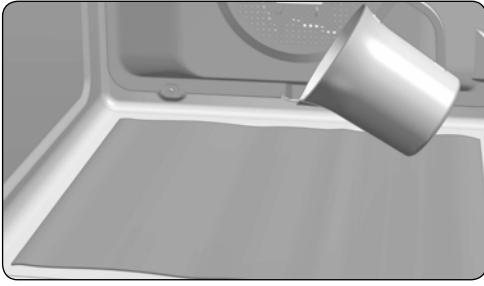



2. Gießen Sie langsam 200 ml Wasser in den unteren Teil der Backofenröhre.



HINWEIS

Um das Ergebnis zu verbessern, können Sie dem Glas Wasser einen Teelöffel mildes Geschirrspülmittel hinzufügen, bevor sie es über das Tuch gießen.

3. Drehen Sie den Funktionswahlschalter auf Position .
4. Im Anschluss ertönt ein akustisches Signal zur Bestätigung, dass die Teka Hydroclean® Funktion eingeschaltet wurde. Das Symbol  blinkt langsam und auf dem Display wird die Zeit angezeigt, die bis zum Ende der Funktion verbleibt.



WICHTIG

Die Dauer dieser Funktion kann nicht geändert werden. Um sie vorher zu beenden, müssen Sie den Funktionswahlschalter auf die Position  stellen.



5. Nach Ablauf der programmierten Zeit schaltet sich der Backofen aus, es ertönt ein akustisches Signal und das Symbol  blinkt schnell.



WICHTIG

Öffnen Sie die Ofentür nicht, bis die Hydroclean® Funktion beendet ist.

Die Abkühlphase ist für den korrekten Ablauf der Funktion notwendig.

6. Berühren Sie mit dem Finger eine beliebige Taste, um das akustische Signal und das Symbol  auszuschalten.
7. Drehen Sie den Funktionswahlschalter auf Position .
8. Der Backofen ist bereit, um die Schmutzreste und das übrige Wasser mit dem Tuch entfernen zu können.

Die Hydroclean® Funktion erfolgt bei niedriger Temperatur. Allerdings kann die Abkühlzeit je nach Außentemperatur unterschiedlich sein.



ACHTUNG

Vergewissern Sie sich, dass die Innenflächen des Ofens die richtige Temperatur haben, bevor Sie sie berühren.

Sollte nach der Hydroclean® Funktion eine gründlichere Reinigung erforderlich sein, müssen Sie neutrale Reinigungsmittel und nicht scheuernde Schwämme verwenden.

Selbstreinigungsfunktion anhand Pyrolyse

Bei den Pyrolyse-Modellen HLB P erhältliche Funktion.



ACHTUNG

Bevor Sie den Reinigungszyklus anhand Pyrolyse ausführen, müssen Sie die Sicher-

heitsanleitungen im Einbau- und Wartungshandbuch aufmerksam lesen.

Mit dieser Funktion erfolgt ein Reinigungszyklus, anhand Pyrolyse, bei dem das angesammelte Fett durch die heißen Temperaturen,

die im Backofeninneren entstehen, verbrannt werden.

Generell wird empfohlen, alle 4-5 Garvorgänge eine Pyrolyse durchzuführen und dabei das je nach Verschmutzungsgrad des Backofens geeignetste Programm zu wählen. Bei stärkerer Verschmutzung müssen Sie ein längeres Programm wählen.

Während der Pyrolyse bleibt das Innenlicht des Backofens ausgeschaltet.

PYROLYSE-FUNKTION PROGRAMMIEREN



WICHTIG

Vor der Durchführung der Pyrolyse entfernen Sie bitte sämtliches Zubehör und Geschirr aus dem Backofen, einschließlich der Führungsschienen der Backbleche und/oder der Teleskopauszüge. Befolgen Sie dafür die Anweisungen, die im Einbau- und Wartungshandbuch, das zum Lieferumfang des Backofens gehört, angegeben sind.







ACHTUNG

Entfernen Sie Speisereste oder übermäßigen Schmutz, denn diese könnten sich während der Pyrolyse entzünden und Brandgefahr verursachen.



ACHTUNG

Bevor Sie die Pyrolyse einschalten, müssen Sie sicherstellen, dass die Backofentür richtig geschlossen ist.

1. Drehen Sie den Garfunktionswahlknopf auf Position Pyrolyse: .
2. Nach ein paar Sekunden leuchtet auf dem Schaltuhrdisplay das Symbol  auf und man sieht die Anzeige P2 (Pyrolyse-Programm 2).
3. Jetzt können Sie das Pyrolyse-Programm auf P1, P2 oder P3 ändern, indem Sie die Tasten  oder  drücken:

P1: Sanfte Pyrolyse. Dauer 1 Stunde.

P2: Normale Pyrolyse. Dauer 1 Stunde und 30 min.

P3: Intensive Pyrolyse. Dauer 2 Stunden.

4. Nach Anwahl des gewünschten Programms, drücken Sie . Sofort danach wird die automatische Türsperre eingeschaltet.



ACHTUNG

Sollte die Tür nicht richtig geschlossen sein, wird sie nicht gesperrt, ein Alarmton ertönt und die Pyrolyse startet nicht.

In diesem Fall müssen Sie den Alarmton abstellen, indem Sie eine beliebige Uhrtaste drücken. Schließen Sie die Tür richtig, stellen Sie den Funktionswahlschalter auf die  Stellung und wählen Sie wieder das Pyrolyseprogramm, indem Sie die o. a. Anweisungen befolgen.

5. Sobald die Tür gesperrt ist, leuchtet das Symbol  auf dem Display der Schaltuhr auf und es wird die bis zum Ende der Pyrolyse verbleibende Zeit angezeigt.



WICHTIG

Zu diesem Zeitpunkt ist der Backofen programmiert und führt den Pyrolysereinigungsvorgang durch. Während der Ausführung dieses Vorgangs kann keine Funktion der Backofenuhr außer der Kindersicherung gewählt werden.

Versuchen Sie auch nicht, die Backofentür zu öffnen, weil dadurch der Reinigungsprozess unterbrochen werden könnte.

6. Nach Beendigung der Pyrolyse-Reinigung ertönt ein akustisches Signal und das Symbol blinkt. Auf dem Display der Uhr erscheint 0:00.
7. Drücken Sie eine beliebige Taste der Uhr, um das Signal abzustellen.

- Drehen Sie den Funktionswahlschalter auf Position **0**.
- Der Aufheizvorgang des Backofens ist beendet; dennoch ist der Backofen extrem heiß und kann nicht benutzt werden.

Solange der Ofen nicht abgekühlt ist, bleibt die Kühlung in Betrieb und das Symbol  leuchtet weiter.



WICHTIG

Aufgrund der hohen Temperaturen im Backofeninneren kann die Abkühldauer in Abhängigkeit von der Raumtemperatur schwanken.

- Wenn der Backofen abgekühlt ist, erlischt das Symbol .
- Öffnen Sie die Backofentür und entfernen Sie mit einem feuchten Tuch die Asche, die während des Reinigungsvorgangs entstanden ist. Reinigen Sie die schwer zugänglichen Stellen im Innenraum mit einem nicht-metallischen Topfkratzer.
- Vergessen Sie nach der Reinigung des Backofeninnenraums bitte nicht, die Halterungen und ihre Zubehörteile wieder einzubauen.
- Ihr Backofen ist jetzt für einen neuen Gargvorgang betriebsbereit.



WICHTIG

Sollten Sie das eine Besonderheit bei der Programmierung oder Bedienung dieser Funktion feststellen, müssen Sie das im

Einbau- und Wartungshandbuch, das zum Lieferumfang Ihres Backofens gehört, nachlesen.

ABBRUCH DER PYROLYSE

Die Pyrolyse ist eine automatische Funktion und kann als solche nur durch Programmieren der Uhr gestartet werden. Um einen laufenden Pyrolyse-Vorgang abubrechen, muss die Programmierung des Backofens wie folgt annulliert werden:

- Drehen Sie den Funktionswahlknopf auf Position **0**.

Auf dem Schaltuhrdisplay erscheint

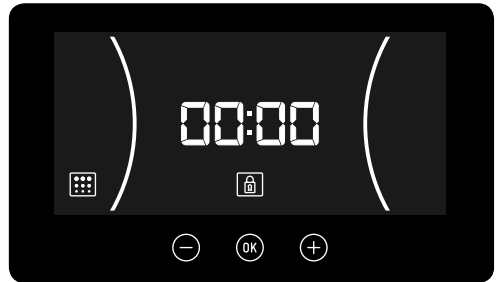

- Je nach Innentemperatur im Backofen können die beiden folgenden Situationen eintreten:
 - Gefährliche Innentemperatur: In diesem Fall bleibt die Tür so lange gesperrt, bis die Temperatur sichere Werte erreicht.
 - Sichere Innentemperatur: Wenn die Innentemperatur im Backofen sicher ist, erfolgt die Entsperrung sofort.
- Sobald die Tür entsperrt ist und geöffnet werden kann, wird die Uhrzeit wieder auf dem Schaltuhrdisplay angezeigt.

Beschrijving van de oven

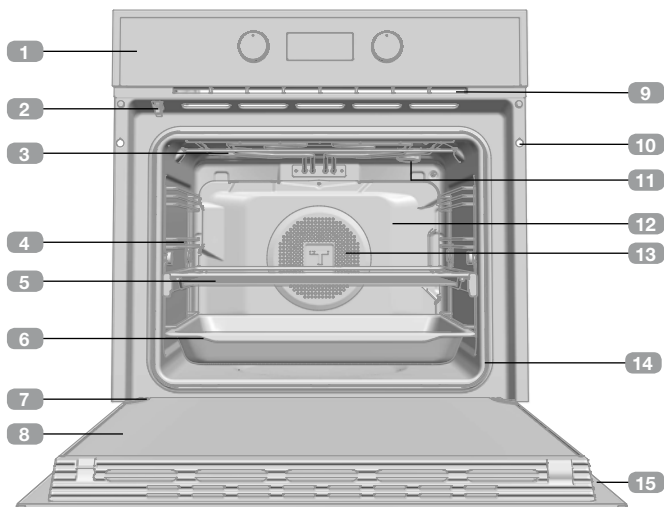

- 1 Bedieningspaneel
- 2 Deurgrendeling (alleen voor modellen met pyrolyse)
- 3 Grillweerstand
- 4 Plaathouder
- 5 Braadrooster
- 6 Plaat
- 7 Scharnier
- 8 Binnenglas
- 9 Koelluchtuitlaat
- 10 Bevestiging aan meubel
- 11 Lamp
- 12 Achterpaneel
- 13 Turbine
- 14 Ovendichting
- 15 Deur

Bedieningspaneel

Modellen HLB

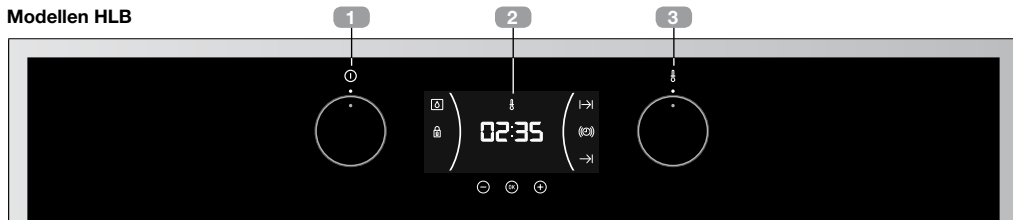

- 1 Functieschakelaar
- 2 Elektronische klok
- 3 Temperatuurschakelaar

Pyrolytische modellen HLB P



- 1 Functieschakelaar
- 2 Elektronische klok / Geselecteerde temperatuur
- 3 Temperatuurschakelaar

Symbolen van de functieschakelaar



Modellen HLB 830



Modellen HLB 840, HLB 850



Modellen HLB 830 P

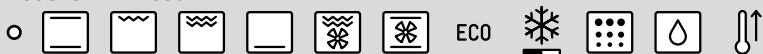

Modellen HLB 840 P



Modellen HLB 838

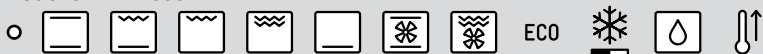

Functies van de oven



INFORMATIE

Kijk voor een beschrijving van het gebruik van alle functies in de bij uw oven meegeleverde bakgids.

○ UITSCHAKELING VAN DE OVEN



Beschrijving van de elektronische klok

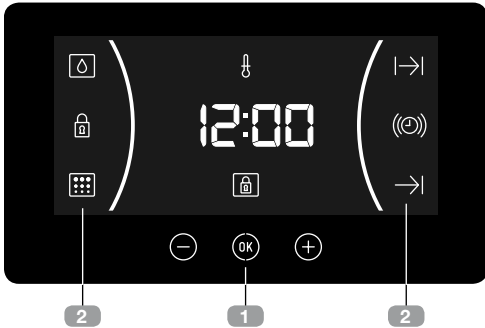

1 TOETSEN

(-), (OK) en (+): Hiermee kunnen de functies van de elektronische klok worden geprogrammeerd.

(OK): Bij modellen met elektronische temperatuurregeling dient deze toets te worden ingedrukt om tijdens het bakken de temperatuur te zien.

2 SYMBOLEN

Functies van de klok

(🕒) **KOOKWEKKER:** Licht op als de kookwekkerfunctie van de klok wordt geselecteerd. Geeft een geluidssignaal na afloop van de ingestelde tijd. De oven gaat niet uit nadat de tijd is afgelopen. Deze functie kan ook gebruikt worden wanneer de oven niet in gebruik is.

(←) en (→) **PROGRAMMERING:** lichten op om aan te geven dat de oven is geprogrammeerd (duur, eind of totaal).

- (←) **Baktijd:** Om gedurende de ingestelde tijd te bakken. Daarna gaat de oven automatisch uit.
- (→) **Eindtijd van het bakproces:** Om tot het ingestelde tijdstip te bakken. Daarna gaat de oven automatisch uit.
- (←) en (→) **Duur en einde van het bakproces:** Om de baktijd en de eindtijd van het bakproces te programmeren. De oven gaat automatisch aan om te bakken gedurende de ingestelde tijd (baktijd). Vervolgens gaat hij automatisch uit op het aangeduide tijdstip (eindtijd).

(🔒) **VERGREDELING VAN DE KLOK:** Geeft aan dat de touchtoetsen van de klok zijn geblokkeerd zodat ze niet door kleine kinderen kunnen worden ingedrukt.

Andere functies

(🔥) **VERWARMING:** Geeft aan dat de oven warmte naar het voedsel overbrengt.

(💧) **HYDROCLEAN:** Licht op tijdens de Teka Hydroclean® functie.

(🔥) **PYROLYSE: Alleen voor modellen met pyrolyse.** Licht op tijdens de pyrolyse reinigingsfunctie.

(🔒) **DEURVERGREDELING: Alleen voor modellen met pyrolyse.** Geeft aan dat de deur is vergrendeld. Dit kan handmatig of automatisch tijdens de pyrolysefunctie zijn gebeurd.



LET OP

De gevoeligheid van de touchtoetsen past zich continu aan de omgevingsomstandigheden aan. Wanneer u de oven op het elektriciteitsnet aansluit, dient u erop te letten dat het oppervlak van het bedieningspaneel schoon en obstakelvrij is.

Als u de toetsen met uw vinger aanraakt maar de oven niet op juiste wijze reageert, koppel dan de oven van het elektriciteitsnet los en sluit hem na een tijdje opnieuw aan. Op deze manier worden de sensoren automatisch ingesteld en reageren zij opnieuw nadat ze met de vinger worden aangeraakt.

GELIJKZETTEN

- Om de tijd van de ovenklok gelijk te zetten moeten de functie- en temperatuurschakelaars zich in stand bevinden.
- Wanneer u de oven inschakelt, ziet u dat op de klok de aanduiding 12:00 begint te knipperen.

- Door \ominus of \oplus aan te raken kunt u eerst het uur en daarna de minuten gelijkzetten. Daarna hoort u 2 opeenvolgende pieptonen als bevestiging van de gekozen tijd.
- Als u de tijd wilt wijzigen, druk dan op \ominus of \oplus totdat de tijd knippert.

Druk OK in en volg de in het vorige punt omschreven stappen op.



OPMERKING

Uw klok heeft een nachtverlichtingsfunctie, zodat u de lichtsterkte van het scherm tussen 00:00 en 6:00 uur kunt verminderen.



LET OP

Bij een stroomonderbreking wordt de hele programmering van de elektronische klok gewist.

Draai vervolgens de functie- en temperatuurschakelaars in stand \circ .

De aanduiding 12:00 verschijnt, waarna u de klok gelijk kunt zetten volgens de voornoemde aanwijzingen.

Als de ovendeur voor de stroomonderbreking vergrendeld was, gaat het vergrendelingsymbool branden totdat de deur wordt ontgrendeld.

Dit kan een paar minuten duren, afhankelijk van de temperatuur van de oven. In deze tijd kan de klok niet worden gelijkgezet.

Nadat de ovendeur is ontgrendeld kunt u de klok gelijkzetten volgens de voornoemde aanwijzingen.

Bediening van de oven

HANDMATIGE WERKING

- Nadat de klok is gelijkgezet, is uw oven klaar voor gebruik. Selecteer een temperatuur en bakfunctie.



INFORMATIE

Bij modellen met elektronische temperatuurregeling wordt de temperatuur op het scherm van de klok weergegeven als aan de keuzeknop wordt gedraaid.

Nadat de temperatuur is geselecteerd, gaat het scherm automatisch weer terug naar de klokweergave.

Druk, om tijdens het bakken de temperatuur te zien, op OK . Draai, om de temperatuur te wijzigen, aan de temperatuurkeuzeknop.

- U zult zien dat het symbool f tijdens het bakproces gaat branden om aan te geven dat warmte wordt overgebracht naar de etenswaren. Dit symbool gaat uit wanneer de geselecteerde temperatuur is bereikt.
- Om de oven uit te zetten, de knoppen in stand zetten \circ .



INFORMATIE

Aan het begin van een bakproces geeft de oven aan hoe lang het bakken al aan de gang is.

WERKING VAN DE TIMING VAN DE OVEN

De kookwekker programmeren

1. Druk op \ominus of \oplus totdat het symbool Ⓢ op het scherm gaat knipperen en druk op Ⓚ . Op het scherm verschijnt de aanduiding 00:00.
2. Selecteer de tijd waarna de kookwekker moet afgaan door te drukken op \ominus of \oplus . Er klinken 2 pieptonen ter bevestiging en de aftelling vanaf de geselecteerde tijd wordt weergegeven. Het symbool Ⓢ gaat traag knipperen.
3. Wanneer de tijd voorbij is, klinkt er 90 seconden lang een geluidssignaal en gaat het symbool Ⓢ snel knipperen.



OPMERKING

Met de kookwekkerfunctie gaat de oven na afloop van de geprogrammeerde tijd niet uit.

4. Druk een willekeurige toets in om het geluidssignaal uit te schakelen. Op dat moment gaat het symbool Ⓢ uit.

Wilt u de tijd van de kookwekker veranderen, voer de voornoemde stappen dan opnieuw uit. Als u naar de timer gaat, verschijnt de resterende tijd die u kunt veranderen.



OPMERKING

Met de functie Kookwekker wordt de resterende tijd permanent op het scherm weergegeven. Als deze functie is geprogrammeerd kan noch de tijd noch de geprogrammeerde totale tijd op het scherm worden weergegeven.

De baktijd programmeren

1. Druk op \ominus of \oplus totdat het symbool $\text{I} \rightarrow \text{I}$ op het scherm gaat knipperen en druk dan op Ⓚ . Op het scherm verschijnt de aanduiding 00:00.
2. Selecteer de tijd waarna de kookwekker moet afgaan door te drukken op \ominus of \oplus . Er klinken 2 pieptonen ter bevestiging en de aftelling vanaf de geselecteerde tijd wordt weergegeven. Het symbool $\text{I} \rightarrow \text{I}$ gaat langzaam knipperen.

en 2 pieptonen ter bevestiging en de aftelling vanaf de geselecteerde tijd wordt weergegeven. Het symbool $\text{I} \rightarrow \text{I}$ gaat traag knipperen.

3. Selecteer een bakfunctie en -temperatuur d.m.v. de ovenknoppen.
4. Wanneer de baktijd is verstreken, gaat de oven uit. Het alarm gaat af en het symbool $\text{I} \rightarrow \text{I}$ gaat snel knipperen.
5. Druk op een willekeurige toets om het geluidssignaal en het symbool $\text{I} \rightarrow \text{I}$ uit te schakelen en zet de oven opnieuw aan.
6. Zet de knoppen in stand ⦿ om de oven uit te zetten.

U kunt de resterende baktijd op elk moment wijzigen door op \ominus of \oplus te drukken totdat het symbool $\text{I} \rightarrow \text{I}$ snel gaat knipperen. Druk vervolgens op Ⓚ om de tijd te wijzigen.



OPMERKING

Met de functie Baktijd wordt de resterende tijd permanent op het scherm weergegeven. Als deze functie is geprogrammeerd kan de huidige tijd niet op het scherm worden weergegeven.

De eindtijd van het bakproces programmeren

1. Druk op de touchtoets \ominus of \oplus totdat het symbool $\rightarrow \text{I}$ op het scherm gaat knipperen en druk dan op Ⓚ . Op het scherm verschijnt de huidige tijd.
2. Selecteer de tijd waarna de kookwekker moet afgaan door te drukken op \ominus of \oplus . Er klinken 2 pieptonen ter bevestiging en de aftelling vanaf de geselecteerde tijd wordt weergegeven. Het symbool $\rightarrow \text{I}$ gaat langzaam knipperen.
3. Selecteer een functie en een baktemperatuur.

4. Wanneer de geprogrammeerde eindtijd is bereikt, gaat de oven uit. Het alarm gaat af en het symbool \rightarrow gaat snel knipperen.
5. Druk op een willekeurige sensor om het geluidssignaal en het symbool \rightarrow uit te schakelen en zet de oven opnieuw aan.
6. Zet de knoppen in stand \circ om de oven uit te zetten.

U kunt de resterende baktijd op elk moment wijzigen door op \ominus of \oplus te drukken totdat het symbool \rightarrow snel gaat knipperen. Druk vervolgens op OK om de tijd te wijzigen.

De baktijd en eindtijd programmeren

1. Druk op \ominus of \oplus totdat het symbool \rightarrow op het scherm gaat knipperen en druk op OK . Op het scherm verschijnt de aanduiding 00:00.
2. Selecteer de duur van het bakproces door te drukken op \ominus of \oplus . Vervolgens hoort u twee pieptonen. De resterende baktijd wordt weergegeven op het scherm en het symbool \rightarrow knippert traag.
3. Druk op \ominus of \oplus totdat het symbool \rightarrow op het scherm gaat knipperen en druk op OK . Op het scherm verschijnt de geprogrammeerde eindtijd.
4. Stel de eindtijd van het bakproces in door te

drukken op \ominus of \oplus . U hoort twee pieptonen, de huidige tijd wordt op het scherm weergegeven.

5. Selecteer een bakfunctie en -temperatuur. De oven blijft uitgeschakeld en de symbolen \rightarrow en \rightarrow blijven branden. Uw oven is geprogrammeerd.
6. Wanneer het bakproces moet beginnen, gaat de oven aan en wordt er gebakken tijdens de ingestelde tijd.
7. Tijdens het bakproces wordt de resterende baktijd weergegeven en het symbool \rightarrow gaat traag knipperen.
8. Wanneer de geprogrammeerde eindtijd is bereikt, gaat de oven uit. Het alarm gaat af en het symbool \rightarrow gaat traag knipperen.
9. Druk op een willekeurige sensor om het geluidssignaal en het symbool \rightarrow uit te schakelen en zet de oven opnieuw aan.
10. Zet de knoppen in stand \circ om de oven uit te zetten.

U kunt de resterende baktijd op elk moment wijzigen door op \ominus of \oplus te drukken totdat het symbool \rightarrow snel gaat knipperen. Druk vervolgens op OK om de tijd te wijzigen.

Veiligheidsfuncties

KINDERBEVELIGING

Deze functie kan op elk moment tijdens het gebruik van de oven worden ingeschakeld.

Druk hiervoor een tijdje op de toets OK totdat u een pieptoon hoort en het symbool \rightarrow op het scherm verschijnt. De klok is vergrendeld.

Als de oven is uitgeschakeld en u zet de kinderbeveiliging aan, dan zal de oven niet werken ook al selecteert u een bakfunctie.

Als u deze functie aanzet terwijl de oven in werking

is, wordt alleen de bediening van de elektronische klok vergrendeld.

Om de functie uit te schakelen dient u een tijdje op de toets OK te drukken totdat u een pieptoon hoort.

HANDMATIGE DEURVERGREDELING

Alleen in ovens met pyrolyse.

Met deze functie kan de ovendeur worden vergrendeld.

**BELANGRIJK**

Deze functie kan alleen worden geselecteerd als de functieknop zich in de ruststand  bevindt.

Nadat de deur is vergrendeld kunt u gewoon beginnen met het bakproces.

Volg om de deurvergrendeling in of uit te schakelen de volgende stappen:

1. Druk op  of  totdat het symbool  op het scherm gaat knipperen.

De huidige status van de deurvergrendeling wordt weergegeven: "On" als hij is ingeschakeld en "Off" als hij is uitgeschakeld.

2. Druk op . Vervolgens hoort u een pieptoon en gaat de vergrendeling dicht als hij op "Off" stond of open als hij op "On" stond.

**LET OP**

Zorg er voordat u de vergrendeling inschakelt voor dat de oven deur op juiste wijze is gesloten. Als de deur niet goed is gesloten, wordt hij niet vergrendeld en gaat er een alarm af.

In dat geval kunt u het alarm uitschakelen door een willekeurige toets van de klok aan te raken. Sluit de deur goed en schakel de beveiliging weer in volgens de aanwijzingen.

3. Nadat de deur volledig is vergrendeld/ontgrendeld verschijnt op het scherm de nieuwe status van de deurvergrendeling.

Indien de vergrendeling is ingeschakeld, gaat het symbool  onafgebroken op het scherm branden.

**BELANGRIJK**

Om de deur tijdens het bakproces te ontgrendelen, in de ruststand  en ontgrendel de deur volgens de aanwijzingen.

Zet na het ontgrendelen van de deur de functiekeuzeknop in de eerdere stand om verder te bakken.

Teka Hydroclean® functie

Met deze functie kunnen vet- en vuilresten die aan de ovenwanden zijn blijven kleven gemakkelijk worden schoongemaakt.

Laat vuil niet ophopen. Op die manier kan de oven gemakkelijker worden schoongemaakt. Maak de oven regelmatig schoon.

DE TEKA HYDROCLEAN® FUNCTIE PROGRAMMEREN

**LET OP**

Giet geen water in de warme oven. Dit kan het email van uw oven beschadigen.

Voer de cyclus altijd met afgekoelde oven uit. Als u dit met een te warme oven doet, kan het resultaat minder goed zijn en kan bovendien het email worden beschadigd.

Verwijder eerst de platen en alle accessoires uit de oven, ook de steunen voor de bakplaten of de uitschuifbare rails

Volg hiervoor de instructie in de installatie- en onderhoudshandleiding die bij uw oven wordt meegeleverd.

1. Spreid, als de oven is afgekoeld, een doekje uit op de ovenvloer.

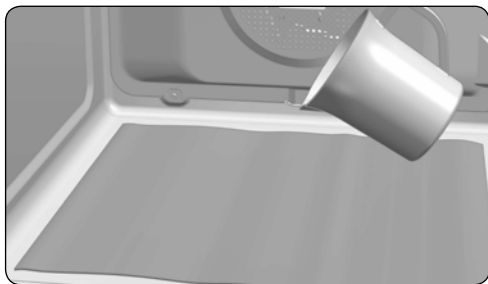



2. Giet langzaam 200 ml water in de opening van de oven.



INFORMATIE

Doe voor een beter resultaat een lepelje mild afwasmiddel in het glas water voordat u het over het keukendoekje uitgiet.

3. Draai de functieschakelaar in stand .
4. Vervolgens hoort u een geluidssignaal ter bevestiging van het feit dat de Teka Hydroclean® functie in werking is gesteld. Het symbool  gaat traag knipperen en op het scherm wordt de resterende tijd voordat de functie is afgelopen weergegeven.



BELANGRIJK

De duur van deze functie kan niet gewijzigd worden. Draai de functiekeuzeknop in stand  om de tijd eerder te beëindigen.



5. Wanneer de eindtijd is bereikt, gaat de oven uit. Het alarm gaat af en het symbool  knippert snel.



BELANGRIJK

Open de ovendeur pas als de Hydroclean® functie is afgelopen.

De afkoelfase is nodig voor de juiste werking van de Hydroclean® functie.

6. Raak met uw vinger een willekeurige toets aan om het geluidssignaal en het symbool  uit te schakelen.
7. Zet de functieschakelaar in stand .
8. De oven is klaar om de vuilresten en het overtollige water met een keukendoekje te verwijderen.

De Hydroclean® functie wordt op lage temperatuur uitgevoerd. De afkoeltijden kunnen echter variëren naargelang de omgevingstemperatuur.



LET OP

Zorg ervoor dat de temperatuur veilig is voordat u de binnenwanden van de oven direct aanraakt.

Als het na de Hydroclean® functie nodig is om de oven nog grondiger schoon te maken, gebruik dan neutrale reinigingsmiddelen en niet-schurende sponzen.

Pyrolytische zelfreinigingsfunctie

Functie beschikbaar in de pyrolytische modellen HLB P.



LET OP

Lees voordat u de pyrolytische reinigingscyclus gaat uitvoeren aandachtig de veilig-

heidsinstructies die u aan het begin van de installatie- en onderhoudshandleiding vindt.

Met deze functie kunt u een pyrolytische reiniging uitvoeren. Door de hoge temperaturen die in de oven worden bereikt, ontstaat tijdens deze reinigingscyclus een carbonisatieproces

van de opgehoopte vetten.

Over het algemeen wordt aanbevolen om telkens na 4 à 5 bakprocessen een pyrolyse-reiniging uit te voeren en het programma te gebruiken dat geschikt is voor de hoeveelheid opgehoopt vuil in de oven. Hoe viezer de oven, hoe langer het programma moet duren.

Tijdens de pyrolyse-reiniging blijft de ovenverlichting uitgeschakeld.

DE PYROLYSEFUNCTIE PROGRAMMEREN



BELANGRIJK

Verwijder voor de pyrolyse alle accessoires en serviesgoed uit de oven, met inbegrip van de bakplaathouders en/of telescoopgeleiders. Volg hiervoor de instructie in de installatie- en onderhoudshandleiding die bij uw oven wordt meegeleverd.



LET OP

Verwijder gelekt vocht of buitensporige vuilresten uit de oven, want deze kunnen tijdens het pyrolyseproces ontvlammen waardoor brandgevaar ontstaat.



LET OP

Zorg er voordat u de pyrolyse in werking stelt voor dat de ovendeur op juiste wijze is gesloten.

1. Draai de functiekeuzeknop in de pyrolyse-stand: .
2. Na enkele seconden gaat op het scherm van de klok het symbool branden en wordt de aanduiding P2 (pyrolyseprogramma 2) weergegeven.
3. Nu kunt u met de toetsen \ominus en \oplus het pyrolyseprogramma omzetten naar P1, P2 of P3:

P1: Milde pyrolyse. Duur 1 uur.

P2: Normale pyrolyse. Duur 1 uur en 30 minuten.

P3: Intensieve pyrolyse. Duur 2 uur.

4. Druk op nadat u het gewenste programma heeft geselecteerd. Onmiddellijk daarna wordt de automatische deurvergrendeling ingeschakeld.



LET OP

Als de deur niet goed is gesloten, wordt hij niet vergrendeld, gaat er een alarm af en begint de pyrolyse niet.

Als dit gebeurt wordt het alarm uitgeschakeld door een willekeurige toets van de klok aan te raken. Doe de deur goed dicht, zet de functiekeuzeknop in stand \circ en selecteer het pyrolyseprogramma opnieuw volgens de voornoemde aanwijzingen.

5. Wanneer de deur is vergrendeld, gaat het symbool op het scherm van de klok branden en wordt de resterende tijd voordat de pyrolyse is beëindigd weergegeven.



BELANGRIJK

De oven is nu geprogrammeerd en voert een pyrolytische reinigingscyclus uit. Tijdens de uitvoering van deze cyclus kunt u geen enkele functie van de ovenklok selecteren, behalve de kinderbeveiliging.

Probeer de ovendeur niet te openen, want dat zou het reinigingsproces kunnen onderbreken.

6. Als de pyrolytische zelfreiniging is afgerond hoort u een geluidssignaal, gaat het symbool knipperen en verschijnt 0:00 op het scherm van de klok.
7. Druk op een willekeurige toets van de klok om het alarm te stoppen.
8. Zet de functieschakelaar in stand \circ .
9. Het verwarmingsproces van de oven is voltooid, maar de oven is nog te warm en kan niet worden gebruikt.

Zolang de oven niet is afgekoeld, blijft de koeling werken en blijft het symbool  branden.



BELANGRIJK

Door de hoge temperaturen in de oven kan de duur van het afkoelproces variëren afhankelijk van de omgevingstemperatuur.

10. Zodra de oven afgekoeld is, gaat het symbool  uit.
11. Doe de ovendeur open en maak de binnenkant schoon met een vochtige doek om de tijdens de reinigingscyclus ontstane as te verwijderen. Moeilijk bereikbare delen van de oven dienen schoongemaakt te worden met een niet-metalen vezelspons.
12. Vergeet niet de steunen en de accessoires weer te installeren zodra de oven schoon is.
13. De oven is nu weer klaar om gebruikt te worden.



BELANGRIJK

Als u een incident opmerkt bij de programmering en de bediening van deze functie, raadpleeg dan de installatie- en onderhoudshandleiding die bij uw oven is geleverd.

ANNULEREN VAN DE PYROLYSE

De pyrolyse is een automatische functie en hoeft dan ook alleen maar d.m.v. de programmering van de klok in werking gesteld te worden. Als u een pyrolyse wilt onderbreken, moeten de programma-instellingen van de oven worden gewist volgens de onderstaande aanwijzingen:

1. Zet de functiekeuzeknop in stand  .

Op het scherm van de klok verschijnt

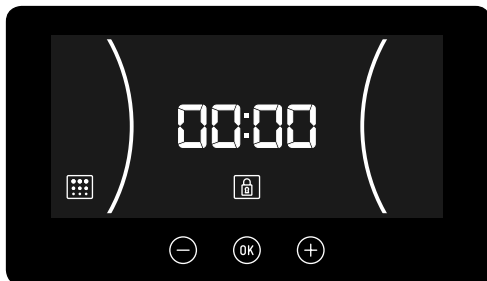

2. Afhankelijk van de temperatuur in de oven kunnen er zich twee situaties voordoen:
 - a) Gevaarlijke temperatuur van de oven: in dit geval blijft de deur vergrendeld totdat de temperatuur veilige waarden heeft bereikt.
 - b) Veilige temperatuur van de oven: als de temperatuur van de oven veilig is, wordt hij onmiddellijk ontgrendeld.
3. Zodra de deur is ontgrendeld en geopend kan worden, wordt de tijd opnieuw op het scherm van de klok getoond.

Περιγραφή του φούρνου

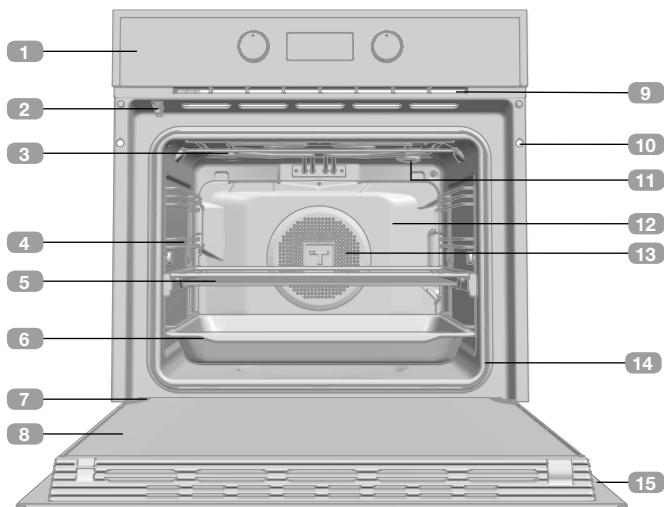

- 1 Πίνακας χειρισμού
- 2 Κλειδωμα πόρτας (μόνο για μοντέλα που διαθέτουν σύστημα πυρόλυσης)
- 3 Αντίσταση γκριλ
- 4 Στήριγμα ταψιών
- 5 Σχάρα
- 6 Ταψί
- 7 Μεντεσές
- 8 Εσωτερικό κρύσταλλο
- 9 Εξοδος αέρα ψύξης
- 10 Στερέωση στο έπιπλο
- 11 Λαμπτήρας
- 12 Πίσω πάνελ
- 13 Μοτέρ με φτερωτή παραγωγής αέρα
- 14 Λάστιχο φούρνου
- 15 Πόρτα

Πίνακας Χειρισμού

Μοντέλα HLB

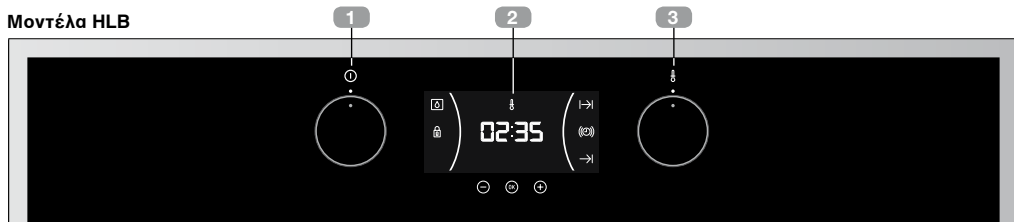

- 1 Διακόπτης επιλογής λειτουργίας
- 2 Ηλεκτρονικό ρολόι/timer
- 3 Διακόπτης επιλογής θερμοκρασίας

Μοντέλα με σύστημα πυρόλυσης HLB P



- 1 Διακόπτης επιλογής λειτουργίας
- 2 Ηλεκτρονικό ρολόι/timer / Επιλεγμένη θερμοκρασία
- 3 Διακόπτης επιλογής θερμοκρασίας

Σύμβολα του διακόπτη επιλογής λειτουργίας



Μοντέλα HLB 830



Μοντέλα HLB 840, HLB 850



Μοντέλα HLB 830 P



Μοντέλα HLB 840 P



Μοντέλα HLB 838

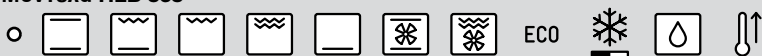

Λειτουργίες του φούρνου



ΠΛΗΡΟΦΟΡΙΕΣ

Για την περιγραφή της χρήσης κάθε λειτουργίας, συμβουλευτείτε τον οδηγό μαγειρέματος που συνοδεύει τον φούρνο σας.

○ ΑΠΕΝΕΡΓΟΠΟΙΗΜΕΝΟΣ ΦΟΥΡΝΟΣ

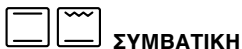

ECO ECO



Περιγραφή του ηλεκτρονικού ρολογιού/timer

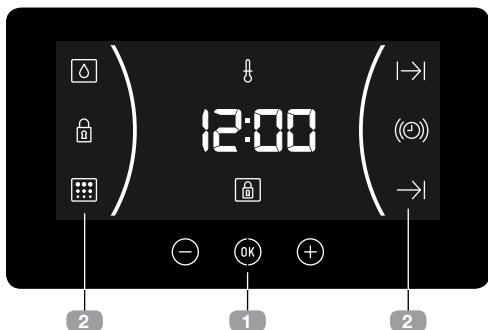

1 ΠΛΗΚΤΡΑ

(-), (OK) και (+): καθιστούν δυνατό τον προγραμματισμό των λειτουργιών του ηλεκτρονικού ρολογιού/timer.

(OK): Στα μοντέλα που διαθέτουν ηλεκτρονική ρύθμιση της θερμοκρασίας, πατήστε αυτό το πλήκτρο για να δείτε τη θερμοκρασία κατά τη διάρκεια του μαγειρέματος.

2 ΣΥΜΒΟΛΑ

Λειτουργίες του ρολογιού

(☹): **ΒΟΜΒΗΤΗΣ:** Ανάβει όταν επιλεγθεί η λειτουργία βομβητή του ρολογιού. Εκπέμπει ένα ηχητικό σήμα με την παρέλευση του χρόνου. Ο φούρνος δεν θα σβήσει όταν λήξει ο χρόνος. Η λειτουργία αυτή μπορεί επίσης να χρησιμοποιηθεί όσο ο φούρνος βρίσκεται σε λειτουργία.

|→| και →| **ΠΡΟΓΡΑΜΜΑΤΙΣΜΟΣ:** Ανάβουν ως ένδειξη ότι ο φούρνος έχει προγραμματιστεί (διάρκεια, λήξη ή διάρκεια και λήξη).

- |→| **Διάρκεια μαγειρέματος:** Σας δίνει τη δυνατότητα να μαγειρέψετε για ένα καθορισμένο χρονικό διάστημα. Όταν αυτό λήξει, ο φούρνος σβήνει αυτόματα.
- →| **Ώρα λήξης μαγειρέματος:** Το μαγείρεμα διαρκεί μέχρι μια προκαθορισμένη ώρα και, στη συνέχεια, ο φούρνος σβήνει αυτόματα.
- |→| και →| **Διάρκεια και λήξη μαγειρέματος:** Προγραμματισμός της διάρκειας και της ώρας τερματισμού του μαγειρέματος. Με τη λειτουργία αυτή, ο φούρνος θα τεθεί

σε λειτουργία αυτόματα και θα μαγειρέψει κατά τη διάρκεια του επιλεγμένου χρονικού διαστήματος (Διάρκεια μαγειρέματος), ενώ θα σβήσει αυτόματα την ώρα που έχετε καθορίσει (Λήξη μαγειρέματος).

ΚΛΕΙΔΩΜΑ ΡΟΛΟΓΙΟΥ/TIMER: Αποτελεί ένδειξη ότι τα πλήκτρα αφής του ρολογιού/timer είναι κλειδωμένα προς αποφυγή χειρισμού τους από μικρά παιδιά.

Άλλες λειτουργίες

ΘΕΡΜΑΝΣΗ: Αποτελεί ένδειξη ότι ο φούρνος μεταδίδει θερμότητα στα τρόφιμα.

HYDROCLEAN: Ανάβει κατά τη διάρκεια της λειτουργίας Teka Hydroclean®.

ΠΥΡΟΛΥΣΗ: Μόνο για μοντέλα που διαθέτουν σύστημα πυρόλυσης. Ανάβει κατά τη διάρκεια της λειτουργίας καθαρισμού με πυρόλυση.

ΚΛΕΙΔΩΜΑ ΠΟΡΤΑΣ: Μόνο για μοντέλα που διαθέτουν σύστημα πυρόλυσης. Αποτελεί ένδειξη ότι η πόρτα είναι κλειδωμένη, είτε χειροκίνητα είτε αυτόματα, κατά τη διάρκεια της λειτουργίας πυρόλυσης.



ΠΡΟΣΟΧΗ

Η ευαισθησία των πλήκτρων αφής προσαρμόζεται διαρκώς στις περιβαλλοντικές συνθήκες. Όταν συνδέετε τον φούρνο στο ρεύμα, φροντίστε ώστε η επιφάνεια του πίνακα χειρισμού να είναι καθαρή και χωρίς εμπόδια.

Αν το ρολόι δεν ανταποκρίνεται σωστά όταν αγγίζετε τα πλήκτρα, θα πρέπει να αποσυνδέσετε τον φούρνο από το ρεύμα και να τον συνδέσετε ξανά μετά από λίγο. Με τον τρόπο αυτό, οι αισθητήρες θα ρυθμιστούν αυτόματα και θα ανταποκριθούν πάλι κατάλληλα όταν τους αγγίξετε.

ΡΥΘΜΙΣΗ ΏΡΑΣ

- Για να ρυθμίσετε την ώρα στον φούρνο, οι διακόπτες επιλογής λειτουργίας και θερμοκρασίας πρέπει να βρίσκονται στη θέση .

- Μόλις συνδέσετε τον φούρνο σας στο ρεύμα, θα παρατηρήσετε ότι στο ρολόι αναβοσβήνει η ένδειξη 12:00.
- Πατήστε \ominus ή \oplus για να ρυθμιστούν πρώτα οι ώρες και μετά τα λεπτά. Θα ακούσετε 2 ηχητικά σήματα που επιβεβαιώνουν ότι η ώρα που επιλέξατε ρυθμίστηκε.
- Αν θέλετε να αλλάξετε την ώρα, πατήστε \ominus ή \oplus ώσπου να αρχίσει η ώρα να αναβοσβήνει. Πατήστε OK και ακολουθήστε τα βήματα που περιγράφονται στο προηγούμενο σημείο.



ΣΗΜΕΙΩΣΗ

Το ρολόι σας διαθέτει λειτουργία νυχτερινού φωτισμού και η ένταση φωτισμού της οθόνης θα είναι μειωμένη από τις 00:00 έως τις 6:00.



ΠΡΟΣΟΧΗ

Σε περίπτωση διακοπής ρεύματος, ο προγραμματισμός του ηλεκτρονικού σας ρολογιού/timer θα χαθεί εξ εξολοκλήρου.

Αν συμβεί αυτό, γυρίστε τους διακόπτες επιλογής λειτουργιών και θερμοκρασίας στη θέση \circ .

Θα εμφανιστεί η ένδειξη 12:00 και, στη συνέχεια, θα μπορέσετε να ρυθμίσετε την ώρα στο ρολόι ακολουθώντας τις παραπάνω οδηγίες.

Αν η πόρτα του φούρνου ήταν ήδη κλειδωμένη πριν τη διακοπή ρεύματος, το σύμβολο κλειδώματος της πόρτας θα ανάβει ώσπου η πόρτα να απεμπλακεί.

Η διαδικασία αυτή μπορεί να διαρκέσει αρκετά λεπτά, ανάλογα με τη θερμοκρασία στο εσωτερικό του φούρνου, και σε όλο αυτό το διάστημα δεν θα μπορέσετε να ρυθμίσετε το ρολόι.

Μετά την απεμπλοκή της πόρτας, θα μπορέσετε να ρυθμίσετε την ώρα στο ρολόι ακολουθώντας τις παραπάνω οδηγίες.

Χρήση του φούρνου

ΧΕΙΡΟΚΙΝΗΤΗ ΛΕΙΤΟΥΡΓΙΑ

- Αφού ρυθμίσετε την ώρα στο ρολόι, ο φούρνος είναι έτοιμος για χρήση. Επιλέξτε λειτουργία και θερμοκρασία ψησίματος.



ΠΛΗΡΟΦΟΡΙΕΣ

Στα μοντέλα με ηλεκτρονική ρύθμιση θερμοκρασίας, όταν γυρίζετε τον διακόπτη επιλογής εμφανίζεται στην οθόνη του ρολογιού η θερμοκρασία.

Αφού επιλεγεί η θερμοκρασία, θα επιστρέψει αυτόματα στην οθόνη η ένδειξη της ώρας.

Για να ξαναδείτε τη θερμοκρασία κατά τη διάρκεια του μαγειρέματος, πατήστε το πλήκτρο OK και γυρίστε τον διακόπτη επιλογής θερμοκρασίας, αν θέλετε να την αλλάξετε.

- Θα παρατηρήσετε ότι το σύμβολο # ανάβει κατά τη διάρκεια του μαγειρέματος, ένδειξη ότι μεταφέρεται θερμότητα στο φαγητό. Το σύμβολο αυτό σβήνει όταν ο φούρνος φτάσει στην επιλεγμένη θερμοκρασία.
- Για να σβήσετε τον φούρνο, γυρίστε τους διακόπτες στη θέση \circ .



ΠΛΗΡΟΦΟΡΙΕΣ

Ενώ μαγειρεύετε, ο φούρνος θα εμφανίζει τη διάρκεια του μαγειρέματος.

ΛΕΙΤΟΥΡΓΙΑ ΜΕ ΧΡΟΝΟΔΙΑΚΟΠΤΗ

Προγραμματισμός βομβητή

1. Πατήστε \ominus ή \oplus ώσπου το σύμβολο Ⓢ στην οθόνη να αρχίσει να αναβοσβήνει και μετά πατήστε Ⓚ . Στην οθόνη θα εμφανιστεί η ένδειξη 00:00.
2. Επιλέξτε το χρονικό διάστημα μετά την παρέλευση του οποίου θέλετε να ηχήσει η ειδοποίηση πατώντας \ominus ή \oplus . Θα ηχήσουν 2 συνεχόμενοι χαρακτηριστικοί ήχοι ως επιβεβαίωση και θα ξεκινήσει η αντίστροφη μέτρηση από το επιλεγμένο χρονικό διάστημα. Το σύμβολο Ⓢ θα αναβοσβήνει αργά.
3. Όταν περάσει ο προγραμματισμένος χρόνος, θα ακουστεί ένα ηχητικό σήμα για 90 δευτερόλεπτα και το σύμβολο Ⓢ θα αναβοσβήνει γρήγορα.



ΣΗΜΕΙΩΣΗ

Με τη λειτουργία του βομβητή ενεργοποιημένη, ο φούρνος δεν θα σβήσει με την παρέλευση του προγραμματισμένου χρόνου.

4. Για να διακόψετε την ηχητική ειδοποίηση, πατήστε οποιοδήποτε πλήκτρο. Εκείνη τη στιγμή, το σύμβολο Ⓢ θα σβήσει.

Αν θέλετε να αλλάξετε τον χρόνο στον βομβητή, ακολουθήστε πάλι τα προαναφερόμενα βήματα. Όταν μεταβείτε στον χρονοδιακόπτη, θα εμφανιστεί ο υπολειπόμενος χρόνος τον οποίο μπορείτε να τροποποιήσετε.



ΣΗΜΕΙΩΣΗ

Με τη λειτουργία του βομβητή ενεργοποιημένη, ο υπολειπόμενος χρόνος εμφανίζεται σταθερά στην οθόνη. Όταν είναι προγραμματισμένη αυτή η λειτουργία, δεν μπορεί να εμφανιστεί στην οθόνη η τρέχουσα ώρα ούτε ο συνολικός χρόνος μαγειρέματος που έχει προγραμματιστεί.

Προγραμματισμός της διάρκειας μαγειρέματος

1. Πατήστε \ominus ή \oplus ώσπου να αρχίσει να αναβοσβήνει στην οθόνη το σύμβολο $\text{I} \rightarrow \text{I}$ και μετά πατήστε Ⓚ . Στην οθόνη θα εμφανιστεί η ένδειξη 00:00.

2. Επιλέξτε το χρονικό διάστημα μετά την παρέλευση του οποίου θέλετε να ηχήσει η ειδοποίηση πατώντας \ominus ή \oplus . Θα ηχήσουν 2 συνεχόμενοι χαρακτηριστικοί ήχοι ως επιβεβαίωση και θα ξεκινήσει η αντίστροφη μέτρηση από το επιλεγμένο χρονικό διάστημα. Το σύμβολο $\text{I} \rightarrow \text{I}$ θα αναβοσβήνει αργά.
3. Επιλέξτε λειτουργία και θερμοκρασία μαγειρέματος με τους διακόπτες του φούρνου.
4. Μόλις παρέλθει η διάρκεια ψησίματος, ο φούρνος θα σβήσει, θα ακουστεί μια ηχητική ειδοποίηση και το σύμβολο $\text{I} \rightarrow \text{I}$ θα αναβοσβήνει γρήγορα.
5. Πατήστε οποιοδήποτε σύμβολο για να διακόψετε την ηχητική ειδοποίηση και για να σβήσετε το σύμβολο $\text{I} \rightarrow \text{I}$. Ο φούρνος θα ανάψει ξανά.
6. Φέρετε τους διακόπτες στη θέση \bullet για να σβήσετε τον φούρνο.

Μπορείτε να αλλάξετε τον υπολειπόμενο χρόνο μαγειρέματος οποιαδήποτε στιγμή πατώντας \ominus ή \oplus ώσπου να αρχίσει να αναβοσβήνει γρήγορα το σύμβολο $\text{I} \rightarrow \text{I}$. Στη συνέχεια, πατήστε Ⓚ για να αλλάξετε τον χρόνο.



ΣΗΜΕΙΩΣΗ

Με τη λειτουργία «διάρκεια μαγειρέματος», ο υπολειπόμενος χρόνος εμφανίζεται σταθερά στην οθόνη. Όταν προγραμματιστεί τη λειτουργία αυτή, δεν μπορεί να εμφανιστεί στην οθόνη η τρέχουσα ώρα.

Ρύθμιση της ώρας λήξης μαγειρέματος

1. Πατήστε το πλήκτρο \ominus ή \oplus ώσπου το σύμβολο $\text{I} \rightarrow \text{I}$ στην οθόνη να αρχίσει να αναβοσβήνει και μετά πατήστε Ⓚ . Στην οθόνη θα εμφανιστεί η τρέχουσα ώρα.
2. Επιλέξτε την ώρα λήξης που θέλετε να ηχήσει η ειδοποίηση πατώντας \ominus ή \oplus . Θα ηχήσουν 2 συνεχόμενοι χαρακτηριστικοί ήχοι ως επιβεβαίωση και θα ξεκινήσει η αντίστροφη μέτρηση από την επιλεγμένη ώρα. Το σύμβολο $\text{I} \rightarrow \text{I}$ θα αναβοσβήνει αργά.
3. Επιλέξτε λειτουργία και θερμοκρασία ψησίματος.

- Όταν φτάσει η ώρα λήξης του προγράμματος, ο φούρνος θα σβήσει, θα ακουστεί ένα ηχητικό σήμα και το σύμβολο \rightarrow I θα αναβοσβήνει γρήγορα.
- Πατήστε οποιονδήποτε αισθητήρα για να διακόψετε την ηχητική ειδοποίηση και για να σβήσει το σύμβολο \rightarrow I. Ο φούρνος θα ανάψει ξανά.
- Φέρετε τους διακόπτες στη θέση **O** για να σβήσετε τον φούρνο.

Μπορείτε να αλλάξετε την ώρα λήξης μαγειρέματος οποιαδήποτε στιγμή πατώντας \ominus ή \oplus ώπου να αρχίσει να αναβοσβήνει γρήγορα το σύμβολο \rightarrow I. Στη συνέχεια, πατήστε **OK** για να αλλάξετε την ώρα.

Προγραμματισμός Διάρκειας και Λήξης μαγειρέματος

- Πατήστε \ominus ή \oplus ώπου το σύμβολο \rightarrow I στην οθόνη να αρχίσει να αναβοσβήνει και μετά πατήστε **OK**. Στην οθόνη θα εμφανιστεί η ένδειξη 00:00.
- Επιλέξτε διάρκεια μαγειρέματος πατώντας \ominus ή \oplus . Στη συνέχεια, θα ακουστούν 2 συνεχόμενοι προειδοποιητικοί ήχοι, θα εμφανιστεί στην οθόνη ο υπολειπόμενος χρόνος μαγειρέματος και το σύμβολο \rightarrow I θα αναβοσβήνει αργά.
- Πατήστε \ominus ή \oplus ώπου το σύμβολο \rightarrow I στην οθόνη να αρχίσει να αναβοσβήνει και μετά πατήστε **OK**. Στην οθόνη θα εμφανιστεί η προβλεπόμενη ώρα λήξης.

- Ρυθμίστε την ώρα λήξης μαγειρέματος πατώντας \ominus ή \oplus . Στη συνέχεια, θα ακουστούν 2 συνεχόμενοι χαρακτηριστικοί ήχοι και θα εμφανιστεί στην οθόνη η τρέχουσα ώρα.
- Επιλέξτε λειτουργία και θερμοκρασία ψησίματος. Ο φούρνος θα παραμείνει σβησμένος με τα σύμβολα \rightarrow I και \rightarrow I φωτισμένα. Ο φούρνος σας έχει προγραμματιστεί.
- Όταν φτάσει η ώρα έναρξης του ψησίματος, ο φούρνος θα ανάψει και θα λειτουργήσει για το διάστημα της προεπιλεγμένης διάρκειας.
- Κατά τη διάρκεια μαγειρέματος, θα εμφανίζεται ο υπολειπόμενος χρόνος μαγειρέματος και το σύμβολο \rightarrow I θα αναβοσβήνει αργά.
- Με την έλευση της προγραμματισμένης ώρας τερματισμού, ο φούρνος θα τεθεί εκτός λειτουργίας, θα ηχήσει ένα προειδοποιητικό σήμα και το σύμβολο \rightarrow I θα αναβοσβήνει γρήγορα.
- Πατήστε οποιονδήποτε αισθητήρα για να διακόψετε την ηχητική ειδοποίηση και για να σβήσει το σύμβολο \rightarrow I. Ο φούρνος θα ανάψει ξανά.
- Φέρετε τους διακόπτες στη θέση **O** για να σβήσετε τον φούρνο.

Μπορείτε να αλλάξετε τον υπολειπόμενο χρόνο μαγειρέματος οποιαδήποτε στιγμή πατώντας \ominus ή \oplus ώπου να αρχίσει να αναβοσβήνει γρήγορα το σύμβολο \rightarrow I. Στη συνέχεια, πατήστε **OK** για να αλλάξετε τον χρόνο.

Λειτουργίες ασφαλείας

ΚΛΕΙΔΩΜΑ ΑΣΦΑΛΕΙΑΣ ΓΙΑ ΠΑΙΔΙΑ

Μπορείτε να επιλέξετε αυτή τη λειτουργία οποιαδήποτε στιγμή κατά τη διάρκεια χρήσης του φούρνου σας. Για να ενεργοποιήσετε τη λειτουργία αυτή, πατήστε το πλήκτρο **OK** για παρατεταμένο χρονικό διάστημα έως ότου ακούσετε 1 χαρακτηριστικό ήχο και δείτε την ένδειξη **⏸** στην οθόνη. Το ρολόι είναι τώρα κλειδωμένο.

Αν ενεργοποιήσετε τη λειτουργία ασφαλείας για παιδιά ενώ ο φούρνος είναι σβησμένος, ο

φούρνος δεν θα λειτουργήσει ακόμα και αν επιλέξετε μία λειτουργία μαγειρέματος.

Αν ενεργοποιήσετε τη λειτουργία αυτή ενώ μαγειρεύετε, θα μπλοκαριστεί μόνο η δυνατότητα χειρισμού του ηλεκτρονικού ρολογιού/timer.

Για να απενεργοποιήσετε τη λειτουργία αυτή, πατήστε το πλήκτρο **OK** για παρατεταμένο χρονικό διάστημα έως ότου ακούσετε 1 χαρακτηριστικό ήχο.

ΧΕΙΡΟΚΙΝΗΤΟ ΚΛΕΙΔΩΜΑ ΤΗΣ ΠΟΡΤΑΣ

Διαθέσιμη μόνο σε μοντέλα με σύστημα πυρόλυσης. Η λειτουργία αυτή επιτρέπει το κλείδωμα της πόρτας του φούρνου.



ΣΗΜΑΝΤΙΚΟ

Η λειτουργία αυτή μπορεί να επιλεγεί μόνο όταν ο διακόπτης επιλογής λειτουργίας του φούρνου βρίσκεται στη θέση αναμονής \circ .

Μόλις κλειδώσει η πόρτα, μπορείτε να ξεκινήσετε κανονικά με το μαγείρεμα.

Για να ενεργοποιήσετε/απενεργοποιήσετε το κλείδωμα της πόρτας, ακολουθήστε αυτά τα βήματα:

1. Πατήστε \ominus ή \oplus ώπου το σύμβολο  στην οθόνη να αρχίσει να αναβοσβήνει.

Θα εμφανιστεί η τρέχουσα κατάσταση κλειδώματος ή όχι της πόρτας. «on» αν είναι ενεργοποιημένο και «off» αν είναι απενεργοποιημένο.

2. Πατήστε \otimes . Στη συνέχεια, θα ακούσετε ένα χαρακτηριστικό ήχο και το κλείδωμα θα ενεργοποιηθεί, αν η κατάσταση ήταν στο «off» ή θα απενεργοποιηθεί, αν ήταν στο «on».



ΠΡΟΣΟΧΗ

Προτού ενεργοποιήσετε το κλείδωμα, βεβαιωθείτε ότι η πόρτα του φούρνου έχει κλείσει σωστά. Αν η πόρτα δεν έχει κλείσει σωστά, δεν θα κλειδώσει και θα ηχησει προειδοποίηση.

Αν συμβεί αυτό, σβήστε την ηχητική προειδοποίηση πατώντας οποιοδήποτε πλήκτρο του ρολογιού, κλείστε καλά την πόρτα και ενεργοποιήστε ξανά το κλείδωμά της ακολουθώντας τις προηγούμενες οδηγίες.

3. Μόλις η πόρτα κλειδώσει/ξεκλειδώσει εντελώς, θα εμφανιστεί στην οθόνη η νέα κατάσταση της πόρτας.

Αν είναι ενεργοποιημένο το κλείδωμα, το σύμβολο  θα παραμένει σταθερά φωτισμένο στην οθόνη.



ΣΗΜΑΝΤΙΚΟ

Για να ξεκλειδώσετε την πόρτα όσο μαγειρεύετε, γυρίστε τον διακόπτη επιλογής λειτουργίας στη θέση αναμονής \circ και ξεκλειδώστε την πόρτα ακολουθώντας τις προηγούμενες οδηγίες.

Μόλις ξεκλειδώσει η πόρτα, γυρίστε τον διακόπτη επιλογής λειτουργίας στη θέση που βρισκόταν πριν για να συνεχιστεί το μαγείρεμα.

Λειτουργία Teka Hydroclean®

Η λειτουργία αυτή διευκολύνει τον καθαρισμό λιπαρών και λοιπών υπολειμμάτων τροφών που έχουν προσκολληθεί στα τοιχώματα του φούρνου.

Για ευκολία στον καθαρισμό, αποφεύγετε τη συσσώρευση ρύπων. Καθαρίζετε τακτικά τον φούρνο.

ΠΡΟΓΡΑΜΜΑΤΙΣΜΟΣ ΛΕΙΤΟΥΡΓΙΑΣ TEKA HYDROCLEAN®



ΠΡΟΣΟΧΗ

Μη ρίχνετε νερό στο εσωτερικό του φούρνου όταν είναι ζεστός γιατί μπορεί να υποστεί φθορά το εμαγιέ.

Ο κύκλος καθαρισμού πρέπει να πραγματοποιείται πάντα με τον φούρνο κρύο. Εάν ο φούρνος είναι πολύ ζεστός, ενδέχεται να μην έχετε τα ίδια αποτελέσματα και να υποστεί φθορά το εμαγιέ.

Αφαιρέστε πρώτα τα ταψιά και όλα τα εξαρτήματα από το εσωτερικό του φούρνου, καθώς και τα στηρίγματα για τα ταψιά ή τους τηλεσκοπικούς οδηγούς.

Για να το κάνετε, ακολουθήστε τις οδηγίες που περιέχονται στο εγχειρίδιο εγκατάστασης και συντήρησης που σας παραδίδεται μαζί με τον φούρνο σας.

1. Σε κρύο φούρνο, απλώστε ένα απορροφητικό πανί κουζίνας (σπογγοπετσέτα) πάνω στον πυθμένα του φούρνου.

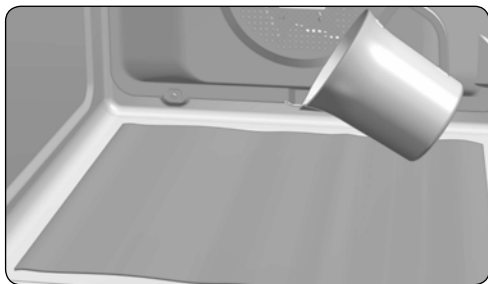



2. Ρίξτε αργά 200 ml νερό στον πυθμένα του θαλάμου του φούρνου.



ΠΛΗΡΟΦΟΡΙΕΣ

Για καλύτερα αποτελέσματα, προσθέστε ένα κουταλάκι ήπιο απορρυπαντικό για πιάτα στο νερό προτού το ρίξετε πάνω στο πανί κουζίνας.

3. Στρέψτε τον διακόπτη επιλογής λειτουργίας στη θέση .
4. Στη συνέχεια, θα ακουστεί ένα ηχητικό σήμα ως επιβεβαίωση ότι η λειτουργία Teka Hydroclean® άρχισε να λειτουργεί, το σύμβολο  θα αρχίσει να αναβοσβήνει αργά και στην οθόνη θα εμφανιστεί ο υπολειπόμενος χρόνος μέχρι τη λήξη της λειτουργίας.



ΣΗΜΑΝΤΙΚΟ

Η διάρκεια αυτής της λειτουργίας δεν μπορεί να τροποποιηθεί. Για να λήξει προτού ολοκληρωθεί, γυρίστε τον διακόπτη επιλογής λειτουργίας στη θέση .



5. Όταν ολοκληρωθεί ο κύκλος καθαρισμού, ο φούρνος θα σβήσει, θα ακουστεί ένα ηχητικό σήμα και το σύμβολο  θα αναβοσβήνει γρήγορα.



ΣΗΜΑΝΤΙΚΟ

Μην ανοίγετε την πόρτα του φούρνου μέχρι να ολοκληρωθεί η λειτουργία Hydroclean®.

Η φάση ψύξης του φούρνου είναι απαραίτητη για τη σωστή λειτουργία της διαδικασίας καθαρισμού.

6. Αγγίξτε οποιονδήποτε αισθητήρα για να σταματήσει το ηχητικό σήμα και να σβήσει το σύμβολο .
7. Στρέψτε τον διακόπτη επιλογής λειτουργίας στη θέση .
8. Τώρα μπορείτε με ένα υγρό πανί να απομακρύνετε όποια υπολείμματα ρύπων και το νερό που περισσεύει.

Η λειτουργία Hydroclean® πραγματοποιείται σε χαμηλή θερμοκρασία. Το χρονικό διάστημα, ωστόσο, που απαιτείται για να κρυώσει ο φούρνος, μπορεί να διαφέρει ανάλογα με τη θερμοκρασία περιβάλλοντος.



ΠΡΟΣΟΧΗ

Πριν αγγίξετε απευθείας την εσωτερική επιφάνεια του φούρνου, βεβαιωθείτε ότι η θερμοκρασία είναι ανεκτή.

Αν, αφού πραγματοποιηθεί η λειτουργία Hydroclean® απαιτείται βαθύτερος καθαρισμός του φούρνου, χρησιμοποιήστε ουδέτερα απορρυπαντικά και σφουγγάρια που δεν προκαλούν διάβρωση.

Λειτουργία αυτοκαθαρισμού με σύστημα πυρόλυσης

Λειτουργία διαθέσιμη στα μοντέλα με πυρόλυση HLB P.



ΠΡΟΣΟΧΗ

Προτού πραγματοποιήσετε τον κύκλο καθαρισμού με πυρόλυση, διαβάστε προσε-

κτικά τις οδηγίες ασφαλείας που βρίσκονται στην αρχική ενότητα του εγχειριδίου εγκατάστασης και συντήρησης.

Η λειτουργία αυτή σας επιτρέπει να πραγματοποιήσετε έναν κύκλο καθαρισμού με πυρόλυση, κατά τη διάρκεια του οποίου, λόγω των

υψηλών θερμοκρασιών που αναπτύσσονται στο εσωτερικό του φούρνου, πραγματοποιείται μία διαδικασία απανθράκωσης των συσσωρευμένων λιπών.

Κατά κανόνα, συνιστάται να πραγματοποιείται ένας κύκλος πυρόλυσης μετά από κάθε 4-5 χρήσεις του φούρνου και να επιλέγετε το καταλληλότερο πρόγραμμα ανάλογα με τη συσσώρευση βρωμιάς στον φούρνο σας. Όσο περισσότερη βρωμιά, τόσο μεγαλύτερης διάρκειας πρόγραμμα θα πρέπει να επιλέξετε.

Κατά τη διάρκεια εκτέλεσης της πυρόλυσης, ο εσωτερικός λαμπτήρας του φούρνου παραμένει σβησμένος.

ΠΡΟΓΡΑΜΜΑΤΙΣΜΟΣ ΤΗΣ ΛΕΙΤΟΥΡΓΙΑΣ ΠΥΡΟΛΥΣΗΣ



ΣΗΜΑΝΤΙΚΟ

Προτού πραγματοποιηθεί η πυρόλυση, πρέπει να απομακρύνετε όλα τα εξαρτήματα και σκεύη από τον φούρνο, συμπεριλαμβανομένων των στηριγμάτων για τα ταψιά και/ή των τηλεσκοπικών οδηγών. Για να το κάνετε, ακολουθήστε τις οδηγίες που περιέχονται στο εγχειρίδιο εγκατάστασης και συντήρησης που σας παραδίδεται μαζί με τον φούρνο σας.



ΠΡΟΣΟΧΗ

Αφαιρέστε από το εσωτερικό του φούρνου υπερβολικά υπολείμματα βρωμιάς, καθώς, κατά τη διαδικασία της πυρόλυσης μπορεί να αναφλεγούν και να προκύψει κίνδυνος πυρκαγιάς.



ΠΡΟΣΟΧΗ

Προτού ενεργοποιήσετε τη διαδικασία πυρόλυσης, βεβαιωθείτε ότι η πόρτα του φούρνου έχει κλείσει σωστά.

1. Στρέψτε τον διακόπτη επιλογής λειτουργιών μαγειρέματος στη θέση πυρόλυσης:

2. Μετά από λίγα δευτερόλεπτα, θα ανάψει στην οθόνη του ρολογιού το σύμβολο και θα εμφανιστεί η ένδειξη P2 (πρόγραμμα πυρόλυσης 2).

3. Στο σημείο αυτό μπορείτε να αλλάξετε το πρόγραμμα πυρόλυσης σε P1, P2 ή P3 με τα πλήκτρα \ominus και \oplus :

P1: Ήπια πυρόλυση. Διάρκεια: 1 ώρα.

P2: Κανονική πυρόλυση. Διάρκεια: 1 ώρα και 30 λεπτά.

P3: Εντατική πυρόλυση. Διάρκεια: 2 ώρες.

4. Αφού επιλέξετε το πρόγραμμα που επιθυμείτε, πατήστε Αμέσως θα ενεργοποιηθεί το αυτόματο κλείδωμα της πόρτας.



ΠΡΟΣΟΧΗ

Αν η πόρτα δεν έχει κλείσει σωστά, δεν θα κλειδώσει και, θα ηχήσει προειδοποίηση.

Αν συμβεί αυτό, σβήστε την ηχητική προειδοποίηση πατώντας οποιοδήποτε πλήκτρο του ρολογιού, κλείστε καλά την πόρτα, στρέψτε τον διακόπτη επιλογής λειτουργίας στη θέση και επιλέξτε ξανά το πρόγραμμα πυρόλυσης ακολουθώντας τις προηγούμενες οδηγίες.



5. Όταν κλειδώσει η πόρτα, θα ανάψει το σύμβολο στην οθόνη του ρολογιού και θα εμφανιστεί ο υπολειπόμενος χρόνος για την ολοκλήρωση του κύκλου πυρόλυσης.



ΣΗΜΑΝΤΙΚΟ

Στο σημείο αυτό, ο φούρνος έχει προγραμματιστεί και εκτελεί τον κύκλο καθαρισμού με το σύστημα πυρόλυσης. Κατά τη διάρκεια εκτέλεσης του κύκλου αυτού, δεν μπορείτε να επιλέξετε καμία από τις λειτουργίες του ρολογιού του φούρνου, εκτός από τη λειτουργία ασφαλείας για παιδιά.

Μην επιχειρήσετε επίσης να ανοίξετε την πόρτα του φούρνου γιατί μπορεί να διακοπεί η διαδικασία καθαρισμού.

6. Όταν ολοκληρωθεί ο καθαρισμός με το σύστημα πυρόλυσης, θα ακουστεί ένα ηχητικό σήμα, το σύμβολο  θα αναβοσβήνει και στην οθόνη του ρολογιού θα εμφανίζεται 0:00.
7. Πατήστε οποιοδήποτε πλήκτρο του ρολογιού για να παύσει το ηχητικό σήμα.
8. Στρέψτε τον διακόπτη επιλογής λειτουργίας στη θέση .
9. Η διαδικασία θέρμανσης του φούρνου έχει ολοκληρωθεί, αλλά ο φούρνος είναι υπερβολικά ζεστός για να χρησιμοποιηθεί.

Η διαδικασία ψύξης θα συνεχίσει να λειτουργεί και το σύμβολο  θα παραμένει αναμμένο μέχρι να κρυώσει ο φούρνος.



ΣΗΜΑΝΤΙΚΟ

Λόγω των υψηλών θερμοκρασιών που αναπτύσσονται στο εσωτερικό του φούρνου, ο χρόνος ψύξης μπορεί να διαφέρει ανάλογα με τη θερμοκρασία περιβάλλοντος.

10. Μόλις ο φούρνος σας κρυώσει, το σύμβολο  θα σβήσει.
11. Ανοίξτε την πόρτα του φούρνου και σκουπίστε με ένα βρεγμένο πανί κουζίνας το εσωτερικό του θαλάμου αφαιρώντας τη στάχτη που δημιουργήθηκε κατά τη διάρκεια του κύκλου καθαρισμού. Στα εσωτερικά σημεία του φούρνου με δύσκολη πρόσβαση, θα χρειαστεί να καθαρίσετε με σφουγγάρι από μη μεταλλικές ίνες.
12. Αφού ολοκληρωθεί ο καθαρισμός, μην ξεχάσετε να τοποθετήσετε ξανά στο εσωτερικό του φούρνου τα στηρίγματα και τα εξαρτήματα του.
13. Ο φούρνος είναι πάλι έτοιμος για χρήση.



ΣΗΜΑΝΤΙΚΟ

Αν παρατηρήσετε κάποια ανωμαλία στον προγραμματισμό και τον χειρισμό της λει-

τουργίας αυτής, συμβουλευτείτε τον οδηγό εγκατάστασης και συντήρησης που συνοδεύει τον φούρνο σας.

ΑΚΥΡΩΣΗ ΤΗΣ ΔΙΑΔΙΚΑΣΙΑΣ ΠΥΡΟΛΥΣΗΣ

Η πυρόλυση είναι μια αυτόματη διαδικασία και, κατά συνέπεια, μπορεί μόνο να ενεργοποιηθεί με προγραμματισμό του ρολογιού. Για να ακυρώσετε έναν κύκλο πυρόλυσης που βρίσκεται σε εξέλιξη, θα πρέπει να ακυρώσετε τον προγραμματισμό του φούρνου ακολουθώντας τα παρακάτω βήματα:

1. Φέρετε στη θέση  τον διακόπτη επιλογής λειτουργίας.

Η οθόνη του ρολογιού θα δείχνει:

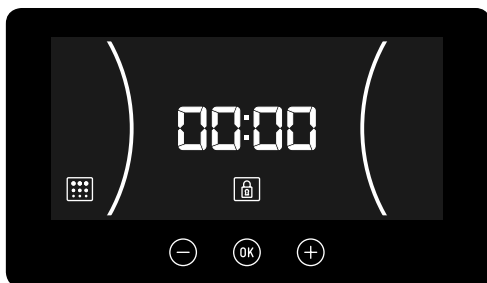

2. Ανάλογα με τη θερμοκρασία στο εσωτερικό του φούρνου, μπορεί να προκύψουν οι ακόλουθες δύο περιπτώσεις:
 - α) Θερμοκρασία στο εσωτερικό σε επικίνδυνα επίπεδα: Στην περίπτωση αυτή, η πόρτα θα παραμείνει κλειδωμένη ώσπου η θερμοκρασία να φτάσει σε ασφαλή επίπεδα.
 - β) Θερμοκρασία στο εσωτερικό σε ασφαλή επίπεδα: Αν η θερμοκρασία στο εσωτερικό του φούρνου είναι ασφαλής, η πόρτα θα ξεκλειδώνει αυτόματα.
3. Μόλις ξεκλειδώσει η πόρτα και μπορεί πλέον να ανοιχτεί, θα εμφανιστεί και πάλι η ώρα στην οθόνη του ρολογιού.



ENERG Y IJA
енергия · ενεργεια IE IA

TEKA

HLB 830

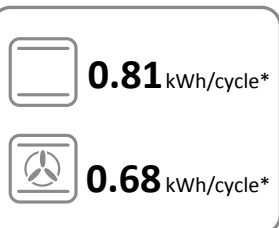

* цикъл · cyclus · portion · zyklus · πρόγραμμα · ciclo · tsükkel · ohjelma · ciklus · ciklas · cikls · ciklu · cyclus · cykl · ciclu · program · cykel

65/2014

EEl _{cav} *	81
N° cav *	1
M	26 kg

* зaтв.отдел. · oνnpuм · θαλάμου · prostor za pečenje · kavità · ovenruimte · incintă · prostor za peko · kavitet



ENERG Y IJA
енергия · ενεργεια IE IA

TEKA

HLB 838

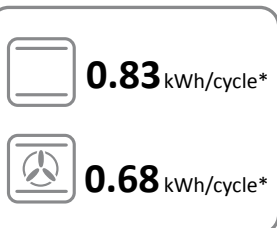

* цикъл · cyclus · portion · zyklus · πρόγραμμα · ciclo · tsükkel · ohjelma · ciklus · ciklas · cikls · ciklu · cyclus · cykl · ciclu · program · cykel

65/2014



EEl _{cav} *	81
N° cav *	1
M	29 kg

* зaтв.отдел. · oνnpuм · θαλάμου · prostor za pečenje · kavità · ovenruimte · incintă · prostor za peko · kavitet

ENERG Y IJA
 енергия · ενεργεια IE IA

TEKA

HLB 840

A+++
A++
A+
A
B
C
D

70 L

0.81 kWh/cycle*

0.68 kWh/cycle*



* цикъл · cyclus · portion · zyklus · πρόγραμμα · ciclo · tsükkel · ohjelma · ciklus · ciklas · cikls · ciklu · cyclus · cykl · ciclu · program · cykel

65/2014

ENERG Y IJA
 енергия · ενεργεια IE IA

TEKA

HLB 850

A+++
A++
A+
A
B
C
D

70 L

0.87 kWh/cycle*

0.68 kWh/cycle*

* цикъл · cyclus · portion · zyklus · πρόγραμμα · ciclo · tsükkel · ohjelma · ciklus · ciklas · cikls · ciklu · cyclus · cykl · ciclu · program · cykel

65/2014

EEl _{cav} *	81
N° cav*	1
M	27 kg

* затв.отдел. · ovnrum · θαλάμου · prostor za pečenje · kavità · ovenruimte
 · incintă · prostor za peko · kavitet

EEl _{cav} *	81
N° cav*	1
M	30 kg

* затв.отдел. · ovnrum · θαλάμου · prostor za pečenje · kavità · ovenruimte
 · incintă · prostor za peko · kavitet



ENERG
 енергия · ενέργεια
 Y IJA
 IE IA

TEKA

HLB 840 P



70 L

0.88 kWh/cycle*

0.68 kWh/cycle*

* цикл · cyclus · portion · zyklus · πρόγραμμα · ciclo · tsükkel · ohjelma · ciklus · ciklas · cikls · ciklu · cyclus · cykl · ciclu · program · cykel

65/2014

EEl _{cav} *	81
N° cav*	1
M	33 kg

* затв.отдел · ovnrum · θαλάμου · prostor za pečenje · kavitä · ovenruimte · incintă · prostor za peko · kavitet

