

RU ИНСТРУКЦИИ ПО УСТАНОВКЕ И ЭКСПЛУАТАЦИИ

ВАРОЧНАЯ ПОВЕРХНОСТЬ DHT 1116

De Dietrich



Уважаемый покупатель!

Открыть для себя продукцию De Dietrich, это значит испытать уникальные эмоции, которые могут вызывать только ценные вещи.

Влечение возникает немедленно, с первого взгляда. Качество дизайна подчеркивается эстетикой вне времени и тщательными деталями отделки, делающими каждый предмет элегантным и утонченным в совершенной гармонии одних с другими.

Затем приходит непреодолимое желание потрогать. Дизайн De Dietrich основывается на прочных и престижных материалах; предпочтение отдается подлинности.

Благодаря сочетанию самой совершенной технологии с благородными материалами, De Dietrich гарантирует себе изготовление изделий прекрасного исполнения на службе искусства кулинарии, страсти, разделяемой всеми, влюбленными в кухню.

Мы желаем, чтобы вы получили огромное удовлетворение от использования этого нового прибора, и будем рады получить ваши предложения и ответить на ваши вопросы. Приглашаем вас задавать их либо нашему отделу по работе с потребителями, либо на нашем Интернет сайте.

Просим вас зарегистрировать ваше изделие на сайте www.de-dietrich.com, чтобы иметь возможность воспользоваться преимуществами марки.

Благодарим вас за доверие.

De Dietrich

Найдите всю информацию о марке по адресу www.de-dietrich.com:

Посетите Галерею De Dietrich по адресу: Париж, VIII округ, рю де ля Пепиньер, 6. Открыто со вторника по субботу, с 10 до 19.

Отдел по работе с потребителями 0892 02 88 04.

1 / УСТАНОВКА ВАШЕГО ПРИБОРА	
• Установка	6
• Подключение	7
2 / ЭКСПЛУАТАЦИЯ ВАШЕГО ПРИБОРА	
• Принцип действия индукции	8
• Описание верхней части	9
• Использование конфорки	11
• Дополнительные функции	11
Предварительный разогрев	
Варка	
Независимый таймер	
Истекшее время	
Отложенное приготовление	
Выключатель	
Регулировка мощности предварительных настроек	
Система защиты от детей	
Блокировка очистки	
• Безопасность при эксплуатации	14
3 / ТЕКУЩИЙ УХОД ЗА ПРИБОРОМ	15
4 / ОСОБЫЕ ПРИМЕЧАНИЯ, СЛОЖНОСТИ	16

С целью постоянного улучшения наших продуктов мы сохраняем за собой право вносить поправки, вызванные техническим прогрессом, в их технические, функциональные или эстетические характеристики.



Важно

Перед установкой и использованием прибора внимательно прочитайте данные инструкции по установке и эксплуатации, которые позволят Вам быстро ознакомиться с особенностями его работы.



Данное оборудование может использоваться детьми возрастом 8 лет и старше, а также людьми с ограниченными физическими, сенсорными или умственными возможностями, людьми с нехваткой опыта и знаний, если они прошли обучение по безопасному использованию оборудования и поняли вероятные риски.

Дети не должны играть с данным прибором.

Чистка и уход не должны осуществляться детьми без надзора за ними.



Остаточный жар

При эксплуатации, прибор и его доступные части становятся горячими.

Необходимо принять меры предосторожности, чтобы не касаться нагревательных элементов.

Чтобы остановить работу одного или камины, нажмите и удерживайте кнопку вкл./выкл. О выключении функции пользователя предупреждает звуковой сигнал и изменение состояния индикатора.

В течение этого времени высвечивается "H". Не прикасайтесь к неостывшим участкам.



Система защиты от детей

Детей младше 8 лет следует держать на расстоянии, если за ними нет постоянного надзора. Варочная плита оборудована системой защиты от детей, предотвращающей доступ после выключения или во время готовки (см. главу: использование защиты от детей). Не забудьте отключить блокировку перед включением плиты.



Для тех, кто использует кардиостимуляторы и активные имплантаты.

Плита полностью соответствует действующим нормам электромагнитных помех и, таким образом, вполне отвечает требованиям законодательства (директивы 2004/108/CE).

Во избежание помех между варочной плитой и кардиостимулятором, последний должен быть разработан и настроен согласно соответствующим нормам и правилам.

В этом плане, мы можем гарантировать Вам только соответствие нашей продукции.

За информацией о кардиостимуляторе и возможных несоответствиях обращайтесь к производителю либо к Вашему лечащему врачу.

Ваш прибор соответствует Европейским Директивам 2006/95/CE (Директивы по Низкому напряжению) и 2004/108/CE (Электромагнитная совместимость).



Приготовление без наблюдения на конфорке, покрытой жиром или маслом может представлять опасность и вызвать пожар.

Никогда не пытайтесь потушить огонь водой, а выключите прибор и накройте пламя, например крышкой или жаростойким покрывалом.

Опасность пожара: не хранить предметы на варочной плите. Если поверхность потрескалась, выключите прибор во избежание удара электрическим током.

Нельзя класть металлические предметы, такие как ножи, вилки, ложки или крышки, на поверхность, поскольку они могут сильно нагреться.

При повреждении кабеля, во избежание опасности, его замена должна производиться производителем, его Службой Послепродажного Обслуживания, либо персоналом со схожей квалификацией.

Избегайте ударов посудой: Стеклокерамическая поверхность очень прочна, но все-таки может быть разбита.

Не кладите горячие крышки на плиту. Существует риск повредить стеклокерамическую поверхность из-за эффекта "присоски". Не царапайте поверхность посудой, что со временем может привести к порче декоративного покрытия стеклокерамической поверхности.

Не ставьте посуду на рамку или крышку (в зависимости от модели).

Не используйте посуду с шероховатой или неровной поверхностью: на ней могут быть частицы, которые испачкают или поцарапают плиту.

Не ставьте чистящие или воспламеняющиеся продукты в ящик под плитой.

Никогда не используйте вакуумный очиститель для ухода за вашей плитой.

Не разогревайте банки консервов в закрытом виде - они могут взорваться.

Эта предосторожность относится ко всем режимам готовки.

Никогда не используйте для готовки алюминиевую фольгу. Ни в коем случае не кладите на плиту завернутые в алюминиевую фольгу или в алюминиевой упаковке. Алюминий может расплавиться и нанести неисправимый урон Вашей плите.

Эти повреждения, которые не приводят к нарушениям в работе прибора или его непригодности к использованию, не входят в рамки гарантии.



Опасность замыкания или удара током

Удостоверьтесь, что кабель электропитания какого-либо электроприбора, включенного в непосредственной близости от плиты, не соприкасается с конфорками.

При появлении трещины в стеклянной поверхности немедленно отключите прибор во избежание удара электрическим током.

Для этого необходимо вывернуть вынуть предохранители или выключить автоматический выключатель.

Не пользуйтесь плитой, пока не стеклянная поверхность не заменена.

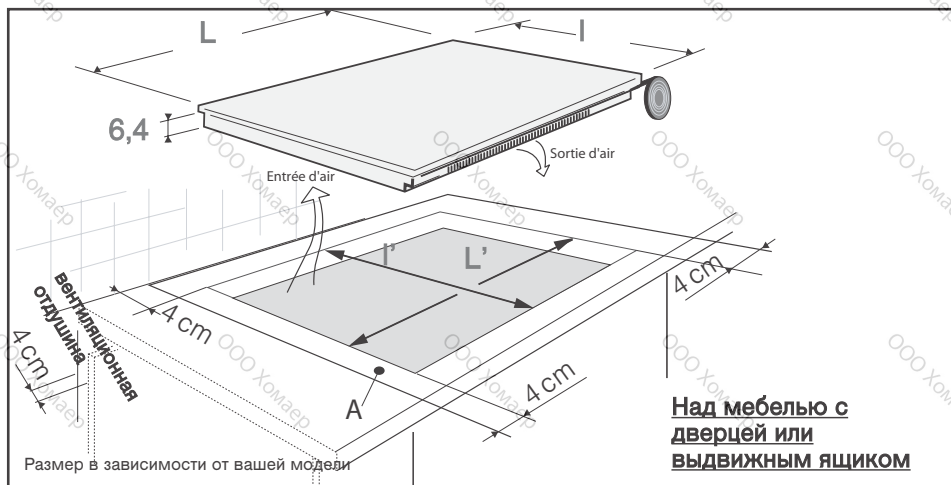

• ВЫБОР МЕСТА РАЗМЕЩЕНИЯ

Расстояние от края прибора и задней и боковыми стенами (или перегородками) должно составлять по меньшей мере 4 см (участок A).

Прибор может быть легко установлен, проверьте только проходимость входов и выходов воздуха. Над духовым шкафом или встроенным электробытовым прибором рекомендуется показанная на соседнем рисунке установка.

• УСТАНОВКА

См. чертежи.

Нанесите соединительную пену под прибором по периметру рабочей поверхности, на которую будет установлена варочная плита. Это обеспечит герметичность рабочей поверхности. Закрепите зажимы на варочной плите (В зависимости от модели).

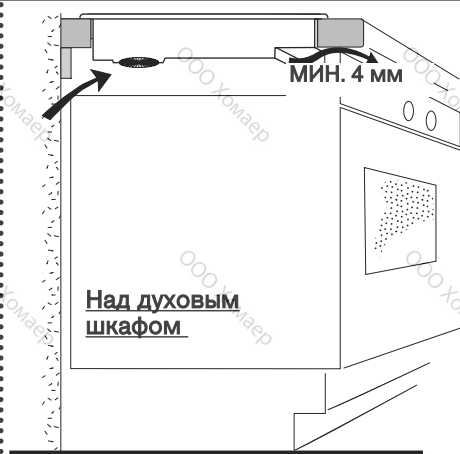

Совет

Если Ваша варочная плита установлена над духовым шкафом, требования термической безопасности плиты могут ограничивать её одновременное использование с духовым шкафом в режиме пиролиза.

Варочная плита оборудована системой предотвращения перегрева.

Эта система активируется, например, при установке над недостаточно изолированным духовым шкафом.

В таком случае, рекомендуем вам усилить проветривание варочной плиты, проделав в боковой стенке мебели, в которой она установлена, отверстие размером (8 см x 5 см), и/или Вы можете установить изоляционный комплект для духового шкафа, поставляемый SAV (Арт. 75X1652)..

Вы можете также установить вашу варочную плиту над посудомоечной машиной. В таком случае, ваша рабочая поверхность должна быть минимум 900 мм высотой для хорошей вентиляции варочной плиты, и вы можете также установить изоляционный комплект для посудомоечной машины, поставляемый SAV (Арт. 77X7781).

Подключение

Варочную плиту следует устанавливать таким образом, чтобы сохранить доступ к электрической розетке.

Ваша варочная плита должна подключаться в сеть электропитания посредством розетки, соответствующей публикации CEI 60083, или многополюрного прерывателя, соответствующего действующим нормативам по установке.

При первой подаче питания на варочную плиту, или после продолжительного отключения тока, загорается кодированный сигнал. Эта информация исчезает через 30 секунд.

• 220-240 В ~

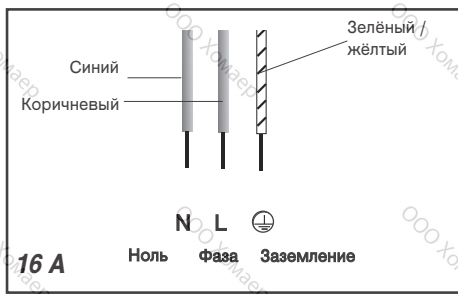
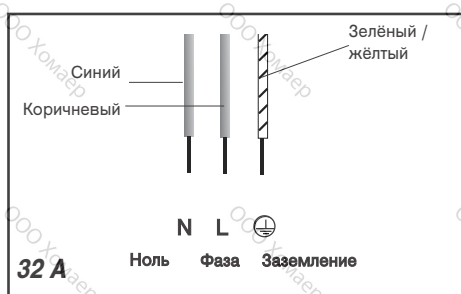

• 220-240 В ~

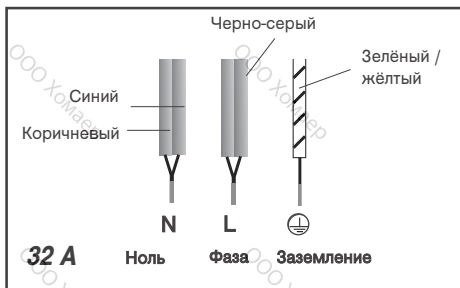

• 400 В 2N ~ - 16 A

Перед подключением разделите два фазных провода L1, L2.

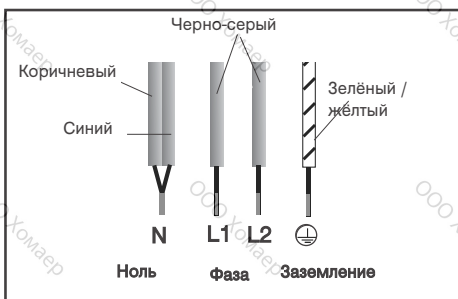

• 2x230V 2L+2N ~ - 16A

Перед подключением, отсоедините провода.

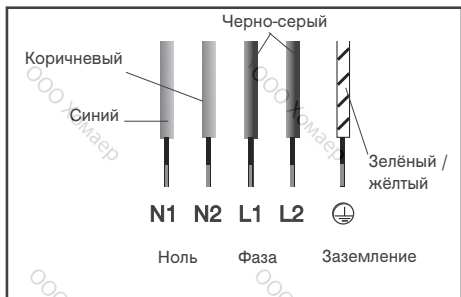

При подключении в трёхфазную сеть с напряжением 400 В 2N, проверьте правильность подсоединения провода.

⚠ Внимание
При повреждении кабеля, его замена должна производиться производителем, его обслуживающим персоналом либо персоналом со сходной квалификацией.

Данная варочная плита была спроектирована нами для использования частными лицами в жилых помещениях.

В этой варочной плите, предназначенной исключительно для приготовления напитков и продуктов питания, не используются материалы, содержащие асбест.

Данное оборудование не предназначено для использования людьми (включая детей) с ограниченными физическими, сенсорными и умственными возможностями, а также людьми с нехваткой опыта и знаний, если указанные люди не пользуются помощью ответственного за их безопасность, обеспечивающего надзор за ними и предварительный инструктаж по использованию оборудования. Следует присматривать за детьми, чтобы они не играли с оборудованием.

• Принцип действия индукции

Принцип действия индукции основан на магнитном феномене.

Когда Вы ставите посуду на конфорку и включаете её, электронные платы в плите вырабатывают под посудой “индукционный” ток, который немедленно поднимает её температуру. Жар затем передаётся пище.

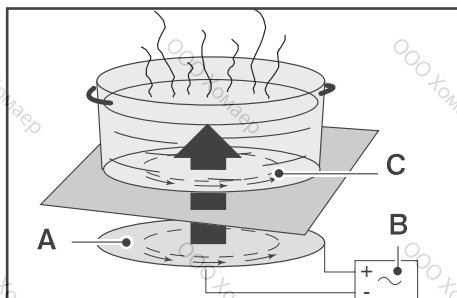

A - Индуктор

B - Электронная плата

C - Индукционный ток

• Посуда для готовки

Большая часть посуды подходит для индукции.

Чтобы проверить совместимость Вашей посуды, поместите её на конфорку на 4-ой мощности.

- Если дисплей остаётся зажжён, посуда подходит.

- Если он мигает, ваша посуда не подходит для индукционной готовки.

Вы можете также использовать магнит.

Если он “прилипает” к дну посуды, она подходит для индукции.

Только стеклянная, глиняная, алюминиевая без специального покрытия дна, медная, и посуда из некоторых видов немагнитной нержавеющей стали не подходит для индукционной готовки. Мы рекомендуем вам выбирать посуду с толстым и плоским дном.

• Выбор конфорки

Варочная конфорка	Диаметр дна посуды
16 см	10 18 см
18 см	12 22 см
21 см	18 24 см
23 см	12 26 см
28 см	12 32 см 15 32 см (DTI1106XE)

Описание верхней панели (в зависимости от модели)

DTI1101X

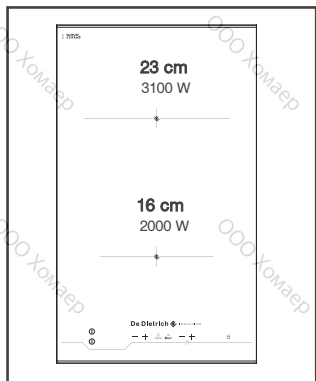

Dimensions Hors tout (L x l) -

DTI1101X : 30 x 51

Découpe Encastrement (L' x l')

DTI1101X : 26.5 X 49

DTI1106XE

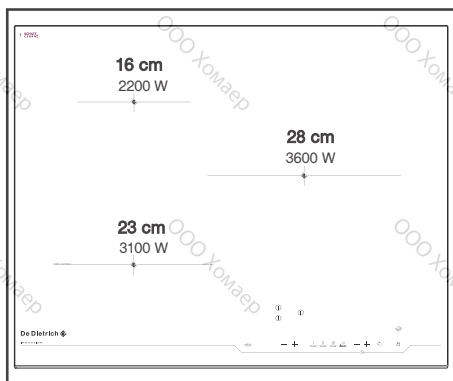

Dimensions Hors tout (L x l) -

DTI1106XE : 65 x 51

Découpe Encastrement (L' x l')

DTI1106XE : 56 X 49

DTI1116X - DTI1116V

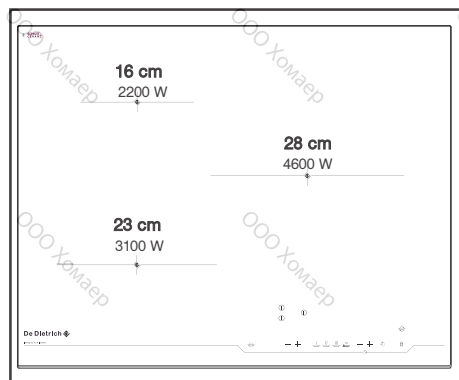

Dimensions Hors tout (L x l) -

DTI1116X : 65 x 52

DTI1116V : 63 x 51

Découpe Encastrement (L' x l')

DTI1116X : 56 X 49

DTI1116V : 56 X 49

DTI1116W

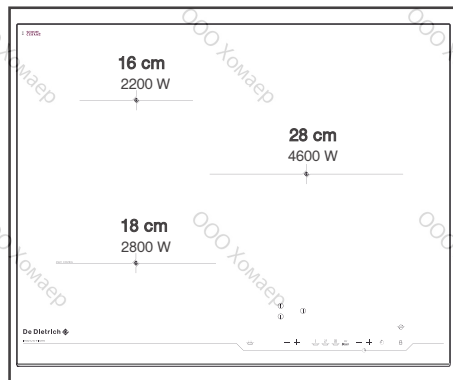

Dimensions Hors tout (L x l) -

DTI1116W : 65 x 52

Découpe Encastrement (L' x l')

DTI1116W : 56 X 49

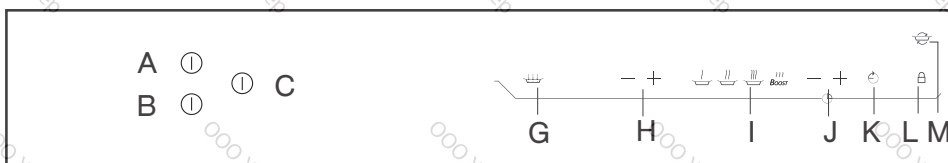

• Кнопки выбора

Эти кнопки служат для включения и выключения конфорок. При выборе конфорки, загорается соответствующий световой индикатор, и вы можете настраивать параметры.

Для выбранной конфорки



Индикатор
выбранной
конфорки

Индикация
мощности

Индикация
таймера

• Кнопки регулировки

(в зависимости от модели)

Эти кнопки позволяют регулировать параметры мощности, таймера, программирования... для каждой из выбранных конфорок.

G функция *ВАРКА*

H регулировка мощности

I предварительный выбор мощности

J настройка таймера

K функция *ИСТЕКШЕЕ ВРЕМЯ*

L блокировка - разблокировка -

Блокировка очистки

M функция *Выключатель*

При отсутствии посуды на выбранной конфорке, ваши настройки автоматически стираются через несколько мгновений.



Использование конфорки

Регулировка мощности:

- Поставьте посуду на конфорку и нажмите на соответствующую кнопку **A, B, C** или **D**. Звуковой сигнал и индикатор подтверждают ваш выбор.
- Отрегулируйте мощность кнопками **H, I**.

Выключение конфорки

- Нажать и удерживать нажатой кнопку выбора.

Настройка таймера:

- Настройте таймер при помощи кнопок **J**.
- По окончании готовки таймер показывает **0**, и подается звуковой сигнал. Нажмите на кнопку выбора конфорки, чтобы стереть эту информацию.

Примечание:

- Первое нажатие на кнопку **J** “-” позволяет сразу выйти на 99 минут.
- Одновременное нажатие на **J** “+” и “-” позволяет обнулить текущий таймер.
- Без регулировки с вашей стороны, и в случае отсутствия посуды, выбранная конфорка через несколько мгновений выключится.

Дополнительные функции

• Предварительный разогрев

Эта функция позволяет более быстро поднять температуру, с последующим возвратом к мощности готовки.

- Выберите конфорку
- Включите предварительный разогрев, нажав на кнопку **H** “+”, на вашей плите высвечивается **HU**
- Заранее настройте мощность готовки кнопками **H** (более 6). Через несколько мгновений, звуковой сигнал подтверждает вашу настройку. Начинается готовка.
- Во время фазы предварительного разогрева, попеременно высвечиваются **HU** и мощность готовки.
- После фазы предварительного разогрева, плита высвечивает мощность готовки.

Примечание:

- Время предварительного разогрева рассчитывается автоматически в зависимости от выбранной мощности готовки.
- Когда высвечивается **HU**, и если вы не регулируете мощность готовки, конфорка через несколько мгновений выключается.
- Любое новое запоминание отменяет предыдущее.

• Функция Варка (кроме DT1101X)

Данная функция позволяет вскипятить и поддерживать кипение воды, при варке любых продуктов, требующих приготовления в кипящей воде.

- Кратковременно нажмите на кнопку **G**. Прозвучит короткий звуковой сигнал. По умолчанию, высвечивается “2l”.
- Настройте нужный вам объем воды кнопками + или - (**H**) от 0,5 л до 6 литров. Количество воды может быть 0,5 л, 1 л, 1,5 л, 2 л, 2,5 л, 3 л, 4 л, 5 л и 6 литров.
- Кратковременно нажмите на кнопку **G** для подтверждения. Раздается короткий звуковой сигнал, и индикация “варка” горит постоянно. Когда вода закипает, раздается серия звуковых сигналов, и по дисплею бежит надпись “варка” (**в**, затем **а**, и т.д.)
- положите продукты (макаронные изделия, рис, и т.д.)

Кратковременно нажмите на кнопку “**G**”, загорается мощность 12 или 13, и по умолчанию горит 1 минуту.

У вас есть возможность изменить мощность и время при помощи кнопок **H** и **J**.

Подтверждение происходит автоматически по истечении нескольких секунд, или при нажатии кнопки **G**. Раздается короткий звуковой сигнал.

A ①
B ① ① C



ПРИМЕЧАНИЕ: Крайне важно, чтобы температура воды не была ни слишком горячей, ни слишком холодной в начале готовки, иначе результат не будет соответствовать ожиданиям.

Этой функцией можно пользоваться на всех конфорках одновременно.

Не используйте чугунную посуду.

Не используйте крышку.

Не пользуйтесь солью.

• Независимый таймер

Эта функция позволяет хронометрировать событие без приготовления.

- Выберите неиспользуемую конфорку.

- Настройте время кнопками **J**. На индикаторе мигает "t".

- По окончании настройки, "t" перестает мигать и начинается отсчет.

Примечание:

Вы можете остановить идущий отсчет продолжительным нажатием на кнопку выбора конфорки.

• Истекшее время (кроме DT1101X)

Эта функция позволяет показывать истекшее время с момента последнего изменения мощности на конфорке.

Чтобы воспользоваться этой функцией, нажмите на кнопку **K**. На дисплее таймера мигает истекшее время.

Если вы хотите, чтобы приготовление закончилось через определенное время, нажмите на кнопку **K**, затем, через 5 секунд, нажмите на "+" таймера, чтобы ступенчато увеличить время приготовления, которое вы хотите получить. Индикация времени перестает мигать через 3 секунды, затем появляется индикация оставшегося времени. Раздается звуковой сигнал, подтверждающий ваш выбор.

Эта функция доступна как вместе с функцией таймера, так и без нее.

Примечание: Если на таймере высвечено время, его невозможно изменить в течение 5 секунд после нажатия на кнопку **K**. По истечении этих 5 секунд вы сможете изменить время приготовления.

• Отложенное приготовление/Пуск контроль (кроме DT1101X)

Эта функция позволяет отложить приготовление (имеется только на конфорке, отмеченной "Пуск контроль").

Чтобы запрограммировать отложенное приготовление в 6 этапов:

1- Выберите конфорку, предназначенную для этой функции.

2- Одновременно нажмите на кнопки **J** "+" и "-", чтобы настроить текущее время вашей плиты. Пока цифры мигают, вы можете настроить время кнопками **J**, затем выждите несколько мгновений. Если показываемое время правильное, выждите несколько мгновений. Индикатор перестает мигать, и звуковой сигнал подтверждает настройку.

3- Настройте время окончания приготовления при помощи кнопок **J**. Выждите несколько мгновений. Звуковой сигнал подтвердит вашу настройку.

4- Настройте продолжительность приготовления при помощи кнопок **J**. Выждите несколько мгновений. Звуковой сигнал подтвердит вашу настройку.

5- Настройте мощность приготовления при помощи кнопок **H**, по умолчанию предлагается 4 (максимум 6). Выждите несколько мгновений. Звуковой сигнал подтвердит вашу настройку, и на вашей плите высветится **SC**.

6- Через несколько мгновений, **SC** гаснет, и появляется мигающая точка, обозначающая наличие запрограммированного отложенного приготовления.

• Выключатель (кроме DT1101X)

Эта функция позволяет перенести кастрюлю с одной конфорки на другую с сохранением начальных настроек (мощность и время).

- 1 - Кратковременно нажмите на кнопку **M**, раздастся короткий звуковой сигнал, после чего можно переносить кастрюлю на новую конфорку.
- 2 - Кратковременно нажмите на кнопку **M**, на новой конфорке высвечивается восстановленная информация. Первая конфорка выключается, когда на новой высвечиваются настройки.

- При отсутствии кастрюли, до нажатия на кнопку **M** раздастся длинный звуковой сигнал -> аннулирование функции.

- При нажатии кнопки **M** и перемещении более одной кастрюли -> аннулирование функции, затем индикация **NO**.

Если вы переставляете кастрюлю с полной конфорки на другую полную конфорку -> аннулирование функции, затем индикация **NO**. Если функция "Выключатель" активирует больше, чем только нужную конфорку, функция аннулируется с последующей индикацией **NO**.

• Регулировка предварительных настроек мощности (в зависимости от модели)

Эта функция позволяет изменять уровни мощности, заданных при предварительных настройках (исключая бустер).

- Ваша плита должна быть выключена.
- Выберите изменяемую предварительную настройку **I** продолжительным нажатием на нее.
- Настройте новую мощность нажимая на кнопки **H**.
- Через несколько мгновений, звуковой сигнал подтверждает ваше действие.

Примечание:

Мощности должны быть между:

- 1 и 5 для первой кнопки (4 по умолчанию).
- 6 и 10 для второй (8 по умолчанию).
- 11 и 15 для третьей (15 по умолчанию).

• Система защиты от детей

Эта функция позволяет заблокировать вашу плиту в выключенном состоянии или в ходе приготовления.

Для блокировки:

- Нажмите и удерживайте нажатой кнопку **L**. Раздается звуковой сигнал, и загорается световой индикатор. Индикатор автоматически гаснет через несколько мгновений.

Для разблокировки:

- Нажмите и удерживайте нажатой кнопку **L**. Раздается двойной звуковой сигнал, и гаснет световой индикатор.

Примечание:

- В режиме блокировки, любое действие вызовет появление на индикаторах символа замка. Перед использованием, вы должны разблокировать вашу плиту.

- Если вы активируете блокировку в ходе приготовления, отключение конфорок имеет приоритет перед блокировкой.

• Блокировка очистки

Эта функция позволяет временно заблокировать вашу плиту во время очистки.

Для активации временной блокировки:

- Ваша плита должна быть выключена.
- Кратковременно нажмите кнопку **L**. Раздается звуковой сигнал, и мигает световой индикатор.
- После заданного времени блокировка снимется автоматически. Раздается двойной звуковой сигнал, и гаснет световой индикатор.



Как показывает данный логотип, упаковочный материал прибора может перерабатываться. Поместите его в специально предусмотренные мусорные контейнеры, и таким образом помогите защитить окружающую среду.

Таким образом, повторная переработка приборов, организуемая производителем, будет выполнена в наилучших условиях, и в соответствии с европейской директивой 2002/96/CE об отходах электрического и электронного оборудования. Обращайтесь в мэрию или к Вашему продавцу для получения информации о пунктах приема вышедших из строя приборов.

Безопасность при работе

• Остаточный жар

После длительного приготовления, используемая конфорка может оставаться горячей еще несколько минут. В течение этого времени высвечивается мигающий символ "H". Не касаться конфорки рукой.

• Ограничитель температуры

Каждая конфорка оснащена предохранительным датчиком, контролирующим температуру дна посуды. Если посуда забыта на зажженной конфорке, он автоматически ограничит мощность, во избежание опасности повреждения посуды или самой плиты.

• Защита на случай разлития блюд

В случае перелива жидкости через край, наличия металлического предмета или мокрой тряпки на кнопках управления, плита выключается, высвечиваются черточки, и раздается звуковой сигнал. Вытрите жидкость или удалите предмет, затем снова включите плиту.

• Система автоматической остановки

Если вы забыли отключить текущее приготовление, и в зависимости от заранее заданного времени, эта функция автоматически выключает вашу плиту (от 1 до 10 часов в зависимости от мощности). "Высвечивается AS и раздается звуковой сигнал в течение примерно 2 минут. Нажмите на кнопку конфорки, чтобы стереть эту информацию. Двойной звуковой сигнал подтвердит ваше действие.

• Система безопасности "маленькие предметы"

Если вы положите на конфорку небольшой предмет (кольцо, вилку, и т.д), плита обнаруживает его, и не подает мощность. Мигает индикация мощности.

Примечание:

Однако, одновременно несколько маленьких предметов на конфорке могут идентифицироваться как посуда. В этом случае, на плиту подается мощность.



Не рекомендуется класть металлические предметы, такие как ножи, вилки, ложки или крышки на варочную поверхность, поскольку они могут сильно нагреться.

Обслуживание вашего прибора

ВИДЫ ЗАГРЯЗНЕНИЯ	ИСПОЛЬЗУЙТЕ	ПРИМЕНЕНИЕ
Лёгкие.	Дезинфицирующую губку.	Тщательно увлажнить очищаемую поверхность горячей водой, затем насухо вытереть.
Скопление нагара. Сахаросодержащие подтёки, расплавленная пластмасса.	Дезинфицирующую губку. Специальный скребок для стекла.	Тщательно увлажнить очищаемую поверхность горячей водой, удалить крупные куски специальным скребком, затем протереть шершавой стороной дезинфицирующей губки и насухо вытереть.
Разводы и осадки кальция.	Уксус на основе спирта.	Нанести тёплый уксус на пятно, оставить на некоторое время, протереть мягкой тряпочкой.
Блестящие металлические подтёки. Еженедельный уход.	Специальное средство для стеклокерамики.	Нанести на поверхность специальное средство для стеклокерамики, желательно содержащее силикон (ввиду его защитных свойств).
 <p>крем дезинфицирующая губка порошок жёсткая губка специальная для хрупкой посуды</p>		

RU 4 / ОСОБЫЕ ПРИМЕЧАНИЯ, СЛОЖНОСТИ**• При подключении**

<i>ВЫ ВИДИТЕ, ЧТО:</i>	<i>ВОЗМОЖНЫЕ ПРИЧИНЫ:</i>	<i>ЧТО СЛЕДУЕТ ПРЕДПРИЯТЬ:</i>
Загорается индикатор.	Нормальная работа.	Ничего, индикатор погаснет через 30 секунд.
Ваша установка отключается. Работает только одна сторона.	Подключение плиты неправильно.	Проверьте её соответствие. См. главу подключение.
Плита испускает запах при первых приготовлениях.	Новый прибор.	Ничего. Запах исчезнет после нескольких применений.

• При включении

<i>ВЫ ВИДИТЕ, ЧТО:</i>	<i>ВОЗМОЖНЫЕ ПРИЧИНЫ:</i>	<i>ЧТО СЛЕДУЕТ ПРЕДПРИЯТЬ:</i>
Плита не работает и световые индикаторы на панели не горят.	Прибор не включён в сеть. Неправильное питание либо подключение.	Проверить предохранители и автоматический выключатель.
Плита не работает и высвечивается другое сообщение.	Электронная плата работает неправильно.	Свяжитесь с сервисной службой.
Плита не работает, появляется информация д 7 .	Плита заблокирована.	См. главу об использовании системы защиты от детей

• Во время работы

<i>ВЫ ВИДИТЕ, ЧТО:</i>	<i>ВОЗМОЖНЫЕ ПРИЧИНЫ:</i>	<i>ЧТО СЛЕДУЕТ ПРЕДПРИЯТЬ:</i>
Плита перестала работать и издаёт звуковой сигнал приблизительно каждые 10 секунд, и загорается или F7 .	На панель управления что-то разлилось либо на ней что-то лежит.	Вытрите жидкость либо удалите предмет и возобновите работу.
Загорается ряд маленьких или F7 .	Электронные платы перегрелись.	См. главу по установке.
После включения конфорки световые индикаторы панели продолжают мигать.	Используемая посуда не предназначена для индукции либо имеет диаметр менее 12 см (10 см на конфорке диаметром 16 см).	См. главу о посуде для индукции.
Посуда шумит при готовке. Плита потрескивает при готовке.	Это нормально для некоторых видов посуды. Это происходит вследствие передачи энергии плиты посуде.	Ничего. Риска нет, ни для варочной плиты ни для посуды.
Вентиляция работает еще в течение нескольких минут после выключения плиты.	Охлаждение электроники. Нормальная работа.	Ничего.