

РУКОВОДСТВО ПО ЭКСПЛУАТАЦИИ И УСТАНОВКЕ

Холодильно-морозильный шкаф

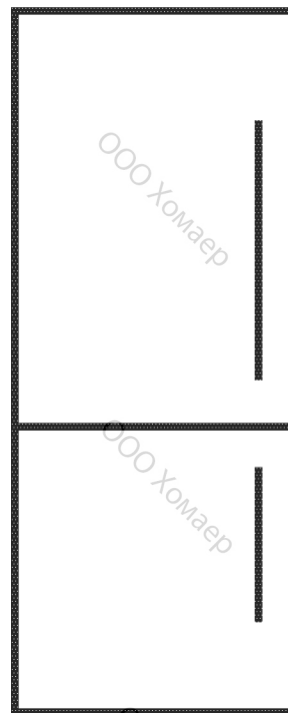

FKG6600.0E-02

Küppersbusch

FÜR KÜCHEN MIT STIL

Уважаемый покупатель,

Данный документ содержит важные сведения по безопасности, а также информацию, необходимую для надлежащей эксплуатации и обслуживания прибора.

Настоятельно рекомендуем Вам внимательно ознакомиться с данным руководством прежде, чем начинать пользоваться прибором. Сохраните документ для дальнейшего использования.

СОДЕРЖАНИЕ

1. ТЕХНИКА БЕЗОПАСНОСТИ

1.1 ПРЕДУПРЕЖДЕНИЯ	4-5
1.2 УСЛОВНЫЕ ОБОЗНАЧЕНИЯ	6
1.3 УКАЗАНИЯ ПО БЕЗОПАСНОЙ РАБОТЕ С ЭЛЕКТРОННЫМИ КОМПОНЕНТАМИ	6
1.4 УКАЗАНИЯ ПО ЭКСПЛУАТАЦИИ	7
1.5 УКАЗАНИЯ ПО ВЫБОРУ МЕСТА ДЛЯ МОНТАЖА	7
1.6 УКАЗАНИЯ ПО ЭНЕРГОПОТРЕБЛЕНИЮ	8
1.7 УКАЗАНИЯ ПО УТИЛИЗАЦИИ	8

2. ПРАВИЛА ЭКСПЛУАТАЦИИ ХОЛОДИЛЬНОГО ШКАФА

2.1 ВЫБОР МЕСТА	9
2.2 РЕГУЛИРОВКА ВЫСОТЫ НОЖЕК	10
2.3 РЕГУЛИРОВКА ПОЛОЖЕНИЯ ДВЕРЕЙ	10-12
2.4 ЗАМЕНА ЛАМПЫ ПОДСВЕТКИ	13
2.5 НАЧАЛО РАБОТЫ	13
2.6 СОВЕТЫ ПО ЭНЕРГОСБЕРЕЖЕНИЮ	13

3. ОПИСАНИЕ ПРИБОРА И РЕЖИМЫ РАБОТЫ

3.1 ОПИСАНИЕ ПРИБОРА	14
3.2 РЕЖИМЫ РАБОТЫ	15-16

4. ТЕХНИЧЕСКОЕ ОБСЛУЖИВАНИЕ И УХОД

4.1 ОБЩИЕ РЕКОМЕНДАЦИИ ПО ОЧИСТКЕ	17
4.2 ОЧИСТКА СТЕКЛЯННОЙ ПОЛКИ	17
4.3 РАЗМОРОЗКА	18
4.4 ПЕРЕРЫВЫ В ЭКСПЛУАТАЦИИ	18

5. ПОИСК И УСТРАНЕНИЕ НЕИСПРАВНОСТЕЙ

5.1 ПОИСК И УСТРАНЕНИЕ НЕИСПРАВНОСТЕЙ	19
---	----

1. УКАЗАНИЯ ПО ТЕХНИКЕ БЕЗОПАСНОСТИ

1.1 ПРЕДУПРЕЖДЕНИЯ



Предупреждение: горючие материалы – опасность возгорания!

- Данный прибор предназначен для эксплуатации в домашних или сходных с ними условиях:
 - на кухнях для персонала в магазинах, офисах или других рабочих пространствах;
 - на фермерских хозяйствах;
 - в отелях, мотелях и других видах арендуемых жилых помещений;
 - заведениях, работающих по системе «ночлег и завтрак»;
 - для кейтеринга и других нерозничных применений.
- Данный прибор не предназначен для эксплуатации людьми (в том числе детьми) с ограниченными физическими, сенсорными или умственными способностями, а также людьми с недостаточным опытом и знаниями; тем не менее, они могут пользоваться прибором, но только под присмотром лица, ответственного за их безопасность, или после получения инструкций по использованию прибора.
- Следите, чтобы дети не играли с прибором!
- Во избежание несчастных случаев поврежденный кабель питания подлежит замене производителем, его представителем по техническому обслуживанию или иным специалистом соответствующей квалификации.
- Запрещается использовать прибор для хранения взрывоопасных предметов, например, аэрозольных баллонов, содержащих горючие вещества.
- Отключайте прибор от сети питания после использования и перед выполнением работ по техническому обслуживанию.
- **ВНИМАНИЕ!** Следите, чтобы выходы вентиляционных отверстий в корпусе прибора или мебели, в которую он встроен, не были перекрыты посторонними предметами.
- **ВНИМАНИЕ!** Не используйте механические устройства или другие средства (кроме рекомендованных производителем) для ускорения процесса размораживания.
- **ВНИМАНИЕ!** Не допускайте повреждения холодильного контура.
- **ВНИМАНИЕ!** Не используйте электрические приборы (кроме рекомендованных производителем) внутри отсеков для хранения пищевых продуктов.
- **ВНИМАНИЕ!** Холодильный шкаф содержит горючие и взрывоопасные газы и хладагент, поэтому прибор должен быть утилизирован в соответствии с действующими правилами.
- **ВНИМАНИЕ!** После выполнения монтажа убедитесь, что кабель питания не поврежден и не находится в натянутом состоянии.
- **ВНИМАНИЕ!** Запрещается оставлять за прибором какие-либо многоместные переносные розетки или переносные источники питания.
- Запрещается использовать переходники без контакта заземления (только два контакта) или удлинители.
- **ОПАСНОСТЬ!** Существует риск заперения детей в приборе. Перед тем как выбросить холодильный или морозильный шкаф в мусор:
 - снимите дверцы;
 - оставьте полки на месте, чтобы дети не смогли легко забраться внутрь рабочей камеры.
- Перед установкой каких-либо аксессуаров отключите прибор от сети питания.
- Хладагент и изолирующая пена из циклопентана являются горючими материалами. Разобранный для утилизации холодильный шкаф следует хранить вдали от источников огня. В целях защиты окружающей среды прибор должен быть сдан в подходящий пункт переработки, где материалы используются повторно, а не отправляются на сжигание.
- Эксплуатация данного прибора детьми возрастом 8 лет и старше, лицами с ограниченными физическими, тактильными или умственными способностями, а также лицами с недостаточным опытом или знаниями допускается только под контролем лица, отвечающего за их безопасность, или после обучения по безопасной эксплуатации прибора, во время которой они получают представление об опасностях, связанных с эксплуатацией прибора. Не позволяйте детям играть с прибором! Дети могут выполнять работы по очистке и обслуживанию только под присмотром взрослых. Дети в возрасте от 3 до 8 лет могут ставить и вытаскивать продукты из холодильного шкафа.

- Если дверца или крышка оснащены замками и ключами, то их необходимо хранить вне доступа детей и вдали от холодильного шкафа, чтобы ребенок не смог случайно запереть себя внутри прибора.

- Указанная ниже информация поможет вам не допустить преждевременной порчи продуктов.

- Если надолго оставить дверцу прибора открытой, то температура внутри камер хранения может сильно повыситься.

- Регулярно чистите элементы дренажной системы и поверхности, контактирующие с продуктами.

- Если контейнеры для воды не использовались больше 48 часов, то их следует очистить; если системой подачи воды не пользовались больше 5 дней, то следует слить воду из системы (примечание 1).

- Во избежание контакта с другими продуктами и попадания на них капель храните сырые мясо и рыбу в подходящих контейнерах.

- Отделения, отмеченные двумя звездами, подходят для хранения предварительно замороженных продуктов, хранения либо приготовления мороженого или кубиков льда (примечание 2).

- Отделения, отмеченные одной, двумя или тремя звездами, не подходят замораживания свежих продуктов (примечание 3).

- Для приборов без отделений, отмеченных четырьмя звездами: такие модели не подходят для замораживания продуктов (примечание 4).

- Перед тем как оставить прибор на долгое время без продуктов, отключите его, разморозьте, очистите, вытрите насухо и оставьте дверцу открытой, чтобы внутри не скапливались посторонние запахи.

Примечания 1, 2, 3, 4: убедитесь, что эти примечания актуальны для вашего прибора.

- Для отдельно стоящего прибора: данный прибор не предназначен для встроенного монтажа.

- Для прибора с морозильным отделением: некоторые виды свежих овощей и фруктов чувствительны к холоду, а потому их нельзя хранить в таком отделении.

- Работы по замене или техническому обслуживанию светодиодных ламп должны выполняться специалистами от производителя, авторизованного сервисного центра или лицами с подходящей квалификацией. Данный прибор содержит источник света класса энергопотребления G.

1.2 УСЛОВНЫЕ ОБОЗНАЧЕНИЯ



Знак «Запрещено!»

Несоблюдение указаний, отмеченных данным знаком, может привести к повреждению прибора или созданию угрозы для здоровья.



Знак «Предупреждение!»

Указания, отмеченные данным знаком, нужно соблюдать неукоснительно. Несоблюдение таких указаний может привести к повреждению прибора или получению травм.



Знак «Будьте осторожны!»

Указания, отмеченные данным знаком, нужно соблюдать с особой осторожностью. Если отнестись к таким указаниям без должного внимания, то можно повредить прибор или получить легкие или средние травмы.

Данное руководство содержит важную информацию по безопасности и обязательные для следования указания.

1.3 УКАЗАНИЯ ПО БЕЗОПАСНОЙ РАБОТЕ С ЭЛЕКТРОННЫМИ КОМПОНЕНТАМИ



- Запрещается вытаскивать вилку из розетки, потянув за шнур. Возьмитесь за корпус вилки и вытащите ее из розетки.
- В целях безопасности не допускайте повреждения кабеля питания и не используйте прибор, если шнур поврежден или изношен.



- Прибор должен быть подключен к отдельной розетке, к которой не подключен ни один другой прибор. Во избежание пожара убедитесь, что вилка вставлена в розетку должным образом.



- Убедитесь, что контакт заземления розетки подключен к надежной линии заземления.



- В случае газовой протечки перекройте кран подачи газа и откройте двери с окнами. Не отсоединяйте холодильный шкаф и другие электрические приборы от сети питания, так как существует риск появления искры.

- Не используйте электрические приборы (кроме рекомендованных производителем) на верхней поверхности холодильного шкафа.

1.4 УКАЗАНИЯ ПО ЭКСПЛУАТАЦИИ

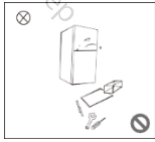

- Запрещается разбирать холодильный шкаф или изменять его конструкцию, а также повреждать холодильный контур. Работы по техническому обслуживанию должны выполняться специалистом.

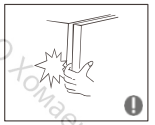

- В целях безопасности поврежденный кабель питания должен быть заменен специалистом от производителя, авторизованного сервисного центра или лицом с соответствующей квалификацией.



- Между и корпусом прибора образуются маленькие зазоры – не вставляйте пальцы, чтобы не прищемить их. Будьте аккуратны, когда закрываете дверцы, чтобы предметы внутри камер хранения не упали.

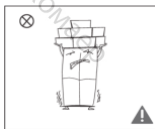

- Во избежание обморожений не прикасайтесь влажными руками к продуктам или контейнерам, особенно металлическим, в работающей морозильной камере.

- Не позволяйте детям забираться внутрь холодильного шкафа, так как они могут задохнуться или получить травмы.

- Не ставьте на холодильный шкаф тяжелые предметы, так как они могут упасть и нанести травмы при закрывании или открывании дверцы.

- При перебоях энергии или очистке вытащите вилку прибора из розетки. Во избежание поломки компрессора между отключением и обратным подключением прибора к сети питания должно пройти не менее 5 минут.

1.5 УКАЗАНИЯ ПО ВЫБОРУ МЕСТА ДЛЯ МОНТАЖА



- Во избежание пожара или повреждения прибора не используйте холодильный шкаф для хранения горючих, взрывоопасных, высококоррозионных и летучих веществ.

- Во избежание пожара не подносите предметы из горючих материалов близко к холодильному шкафу.



- Холодильный шкаф предназначен для хранения продуктов в бытовых условиях. Запрещается использовать прибор в любых других целях, например, хранения крови, лекарств или биологической продукции.



- Не храните в морозильной камере пиво, напитки или другие жидкости, разлитые в бутылки или другие закрытые емкости, так как бутылки или емкости могут повредиться из-за расширения жидкости при замораживании.

1.6 УКАЗАНИЯ ПО ЭНЕРГОПОТРЕБЛЕНИЮ

Указания по энергопотреблению

1. Запрещается использовать прибор без перерыва при температуре в помещении ниже допустимого значения (продукты могут разморозиться из-за повышения температуры в морозильной камере).
2. Не рекомендуется хранить газированные напитки в морозильных камерах или отделениях.
3. Не храните продукты, особенно быстро замороженные, в заводских условиях дольше, чем указано на упаковке.
4. Чтобы замедлить нагрев замороженных продуктов во время размораживания холодильного шкафа, рекомендуется завернуть их в несколько слоев газеты.
5. Во время ручной разморозки, технического обслуживания или очистки прибора замороженные продукты нагреваются, из-за чего их срок хранения сокращается.

1.7 УКАЗАНИЯ ПО УТИЛИЗАЦИИ



Хладагент и изолирующая пена из циклопентана являются горючими материалами. Разобранный для утилизации холодильный шкаф следует хранить вдали от источников огня. В целях защиты окружающей среды прибор должен быть сдан в подходящий пункт переработки, где материалы используются повторно, а не отправляются на сжигание.



Перед утилизацией прибора снимите дверцы с прибора и уплотнители с дверей и полок. Дверцы и полки должны быть расположены таким образом, чтобы исключить возможность заперения детей внутри прибора.



Правила утилизации прибора.

Данная маркировка указывает, что этот прибор не подлежит утилизации совместно с другими бытовыми отходами. Во избежание ущерба окружающей среде или травмирования людей в результате неконтролируемой утилизации отходов утилизацию следует проводить таким образом, чтобы обеспечить возможность повторного использования материальных ресурсов. Для утилизации прибора следует обратиться в специальную службу по сбору отходов или к розничному продавцу, у которого приобретено изделие. Они могут принять прибор для экологичной утилизации.

2. ПРАВИЛА ЭКСПЛУАТАЦИИ ХОЛОДИЛЬНОГО ШКАФА

2.1 ВЫБОР МЕСТА

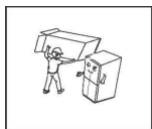

- Перед тем как начать пользоваться прибором, вытащите из него все упаковочные материалы, включая нижние подушки, пенные подложки и клейкую ленту; снимите защитную пленку с дверей и корпуса.

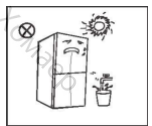

- Не устанавливайте прибор в местах, где он будет находиться рядом с источниками тепла или под прямыми солнечными лучами. Не устанавливайте прибор в помещениях с повышенной влажностью воздуха или с открытыми скоплениями воды, так как это может вызвать коррозию металла и ухудшить изоляционные свойства прибора.

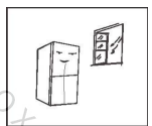

- Запрещается распылять воду или мыть холодильный шкаф; не устанавливайте прибор в местах, где на него может попадать вода.



- Холодильный шкаф должен быть установлен в хорошо вентилируемом помещении, на плоской и твердой поверхности. Отрегулируйте ножки так, чтобы прибор не качался.
- Для оптимального охлаждения от верхней точки прибора до потолка должно оставаться не менее 30 см, от задней панели прибора до стены – не менее 10 см.



Меры предосторожности перед началом монтажа:
перед началом монтажа или установкой аксессуаров проверьте, что прибор отключен от сети питания.

Во избежание травм будьте аккуратны, чтобы не уронить ручку.

2.2 РЕГУЛИРОВКА ВЫСОТЫ НОЖЕК

Схематический чертеж регулировки высоты ножек

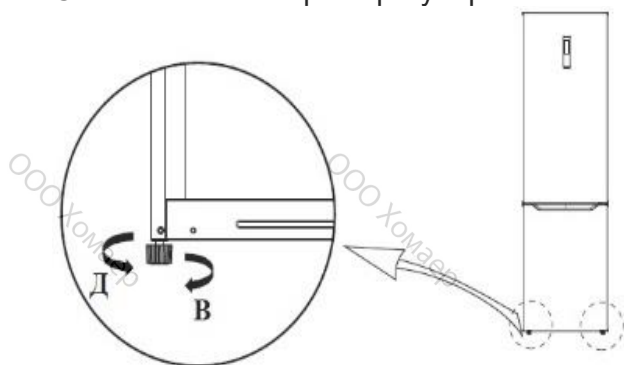

(Рисунок приведен для справки. Фактическая конфигурация зависит от модели вашего прибора.)

Порядок регулировки:

- поворачивайте ножку по часовой стрелке, чтобы поднять холодильный шкаф;
- поворачивайте ножку против часовой стрелки, чтобы опустить холодильный шкаф;
- отрегулируйте ножки, как указано выше, чтобы холодильный шкаф стоял ровно по горизонтали.

2.3 РЕГУЛИРОВКА ПОЛОЖЕНИЯ ДВЕРЕЙ

Список необходимых инструментов

	Крестовая отвертка		Шпатель и отвертка с тонким лезвием
	5/16\" розетка и трещотка		Липкая лента

- Перед выполнением следующих действий отключите прибор от электросети. Уберите все продукты с дверных полок. Закрепите дверцу липкой лентой.

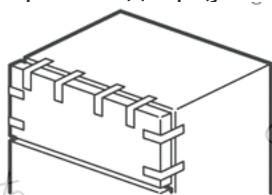

2) Разберите накладку на верхнюю петлю, винты и верхнюю петлю, затем снимите крышку отверстия с другой стороны. Отключите соединитель проводки на правой стороне верхней части холодильника (①,③ соединитель проводки).



3) Снимите дверцу холодильной камеры, а также винты, крышку винта, липучку для крепления и среднюю петлю, заглушку отверстия.

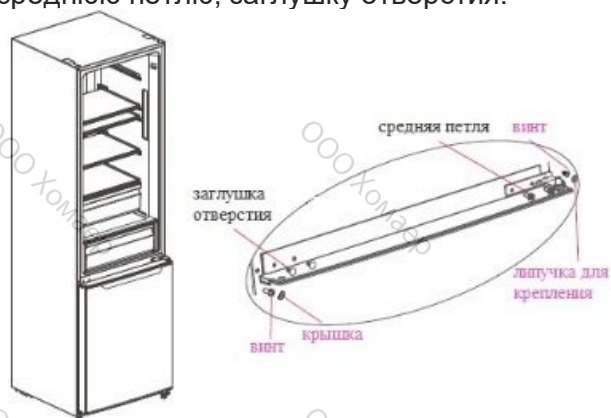

4) Снимите дверцу морозильной камеры, разберите нижнюю петлю, заглушки отверстий. Установите ось нижней петли с другой стороны, затем установите нижнюю петлю с другой стороны нижней балки.

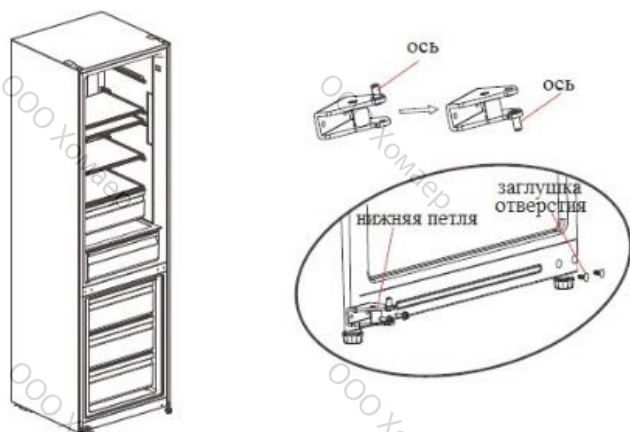

5) а) Снимите верхнюю крышку дверцы холодильной камеры, установите втулку верхней петли так, чтобы опознавательная риска дверцы была с другой стороны, затем установите верхнюю крышку дверцы. Снимите затычку и втулку с правой нижней части дверцы морозильной камеры, достаньте запасную затычку (для перенавешиваемой дверцы), а затем установите втулку и запасную затычку на левую нижнюю часть дверцы с помощью винта. Установите втулку верхней петли так, чтобы опознавательная риска дверцы была с другой стороны, затем поставьте на дверцу верхнюю крышку.

б) Снимите затычку и втулку с правой нижней части дверцы морозильной камеры, достаньте запасную затычку (для перенавешиваемой дверцы), а затем установите втулку и запасную затычку на левую нижнюю часть дверцы с помощью винта. Снимите втулку и заглушки отверстий на дверце морозильной камеры, установите ее с другой стороны.

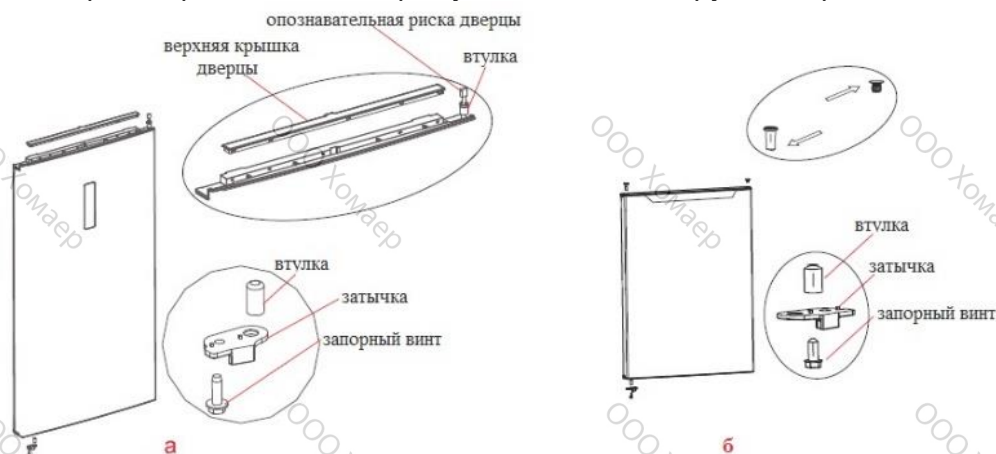

б) Поставьте дверцу морозильной камеры на нижнюю петлю, установите среднюю петлю, заглушки отверстий, крышку винта и липучку для крепления.



7) Достаньте из комплекта аксессуаров левую верхнюю петлю, накладку на левую верхнюю петлю.

Поставьте дверцу холодильника на среднюю петлю, установите верхнюю петлю, соедините границу опознавательной риски ④ с границей опознавательной риски ①, соедините границу опознавательной риски ② с границей опознавательной риски ③; установите накладку на верхнюю петлю и крышку отверстия. Чтобы собрать ручку, см. раздел 2.2.

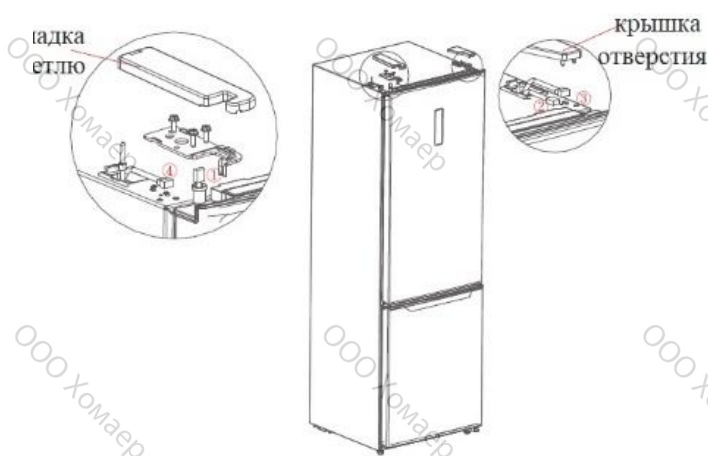

(Рисунок приведен для справки. Фактическая конфигурация зависит от модели вашего прибора.).

2.4 ЗАМЕНА ЛАМПЫ ПОДСВЕТКИ

Работы по замене или техническому обслуживанию светодиодных ламп должны выполняться специалистами от производителя, авторизованного сервисного центра или лицами с подходящей квалификацией.

2.5 НАЧАЛО РАБОТЫ

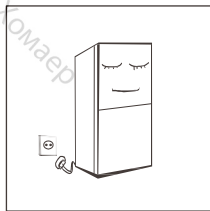

- Перед первым подключением прибора к сети питания оставьте его в вертикальном положении на два часа.
- Перед тем как положить свежие или замороженные продукты, подождите, пока прибор проработает 2-3 часа или 4 часа в летние периоды, когда температура в помещении выше обычного.

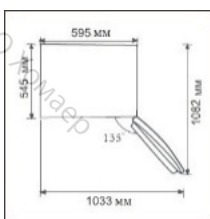

- Убедитесь, что для открывания дверей и выдвижных ящиков предусмотрено достаточно места.

2.6 СОВЕТЫ ПО ЭНЕРГОСБЕРЕЖЕНИЮ

- Прибор должен быть установлен в самом прохладном месте помещения вдали от приборов, генерирующих тепло, и воздействия прямых солнечных лучей.
- Дождитесь, когда горячие продукты остынут до комнатной температуры, прежде чем положить их в холодильный шкаф. Компрессор будет работать дольше, если в холодильном шкафу хранится слишком много продуктов. Слишком медленная заморозка может стать причиной ухудшения или порчи продуктов.
- Перед тем как положить продукты в холодильный шкаф, оберните их в упаковочный материал и вытрите насухо контейнер. Это позволит избежать скопления наледи внутри прибора.
- Не выкладывайте поверхности ящиков алюминиевой фольгой, парафиновой бумагой или бумажными полотенцами. Такие материалы нарушают естественную циркуляцию холодного воздуха и снижают эффективность работы прибора.
- Раскладывайте и подписывайте продукты так, чтобы вам не приходилось долго держать дверцу открытой во время поисков нужного контейнера. Старайтесь вытаскивать все нужные продукты за один раз и закрывать дверцу как можно раньше.

3. ОПИСАНИЕ ПРИБОРА И РЕЖИМЫ РАБОТЫ

3.1 ОПИСАНИЕ ПРИБОРА

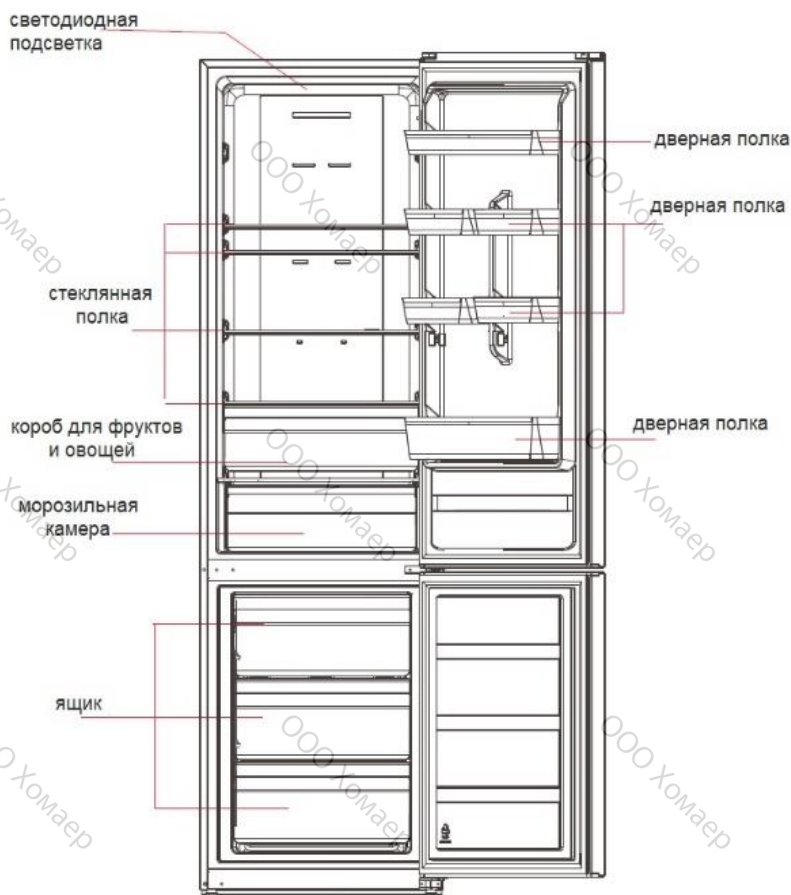

(Рисунок приведен для справки. Фактическая конфигурация зависит от модели вашего прибора.)

Холодильная камера

- Холодильная камера подходит для хранения фруктов, овощей, напитков и других продуктов, которые будут употреблены в пищу в ближайшее время (3-5 дней).
- Приготовленные блюда следует ставить в холодильную камеру только после остывания.
- Рекомендуется хранить еду в герметичной упаковке или контейнерах.
- Стекло́нные полки можно двигать вверх или вниз, как вам удобнее.

Морозильная камера

- Низкотемпературная морозильная камера позволяет хранить продукты в течение долгого времени и готовить лед.
- Морозильная камера подходит для хранения мяса, рыбы, полуфабрикатов и других продуктов, которые не будут употреблены в пищу в ближайшее время.
- Большие куски мяса рекомендуется разрезать на маленькие порции, чтобы их можно было легко достать в любой момент. Будьте внимательны: не употребляйте в пищу продукты с истекшим сроком годности.

Отделение для охлаждения продуктов

- Это отделение подходит для кратковременного хранения свежей рыбы, мяса и других скоропортящихся продуктов, которые будут употреблены в пищу в ближайшее время (1-3 дня).
- Следует учитывать, что продукты, расположенные ближе к задней части и дну отделения, могут заморозиться.
- Рекомендуется соблюдать отдельное хранение продуктов и использовать герметичную упаковку.

Расположение всех ящиков, коробов, полок и т. д. в соответствии с тем, как указано на рисунке, поможет сберечь энергию.

3.2 РЕЖИМЫ РАБОТЫ

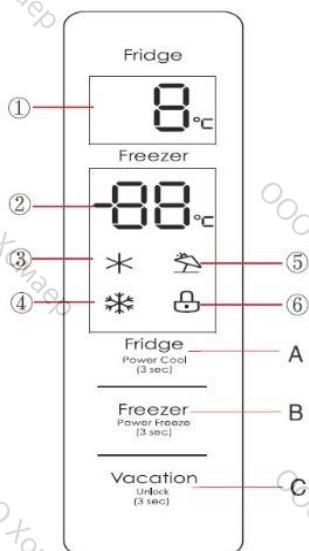

ridge – холодильная камера

reezer – морозильная камера

(Рисунок приведен для справки. Фактическая конфигурация зависит от модели вашего прибора.)

Дисплей отображения

- 1 Область отображения температуры холодильной камеры
- 2 Область отображения температуры морозильной камеры
- 3 Значок быстрого охлаждения
- 4 Значок быстрой заморозки
- 5 Значок функции «Отпуск»
- 6 Значок блокировки

Кнопки

- A. Кнопка настройки температуры холодильной камеры
- B. Кнопка настройки температуры морозильной камеры
- C. Кнопка функции «Отпуск»/блокировки





Дисплей

После подключения прибора к сети питания подсветка дисплея активируется и будет работать в течение 3 секунд. Прибор подаст звуковой сигнал, затем дисплей переключится в режим нормальной работы. Если прибор был подключен к сети питания в первый раз, то для холодильной/морозильной камеры будут заданы следующие настройки температуры по умолчанию: 5 °C/-18 °C соответственно.

При возникновении ошибки на дисплее отобразится соответствующий код (см. следующую страницу). Если ошибок нет, то на дисплее будет отображаться установленная температура.

При нормальной работе и отсутствии в течение 30 секунд каких-либо действий или открывания дверцы панель дисплея автоматически заблокируется. После 30 секунд в режиме блокировки (🔒) подсветка дисплея отключится.

Блокировка

Когда блокировка снята, нажмите и удерживайте кнопку  в течение 3 секунд, чтобы заблокировать панель управления. Высветится значок , прибор подаст подтверждающий звуковой сигнал; после этого кнопки не будут реагировать на нажатие. Когда блокировка активирована, нажмите и удерживайте  в течение 3 секунд, чтобы снять блокировку. Значок  погаснет, прибор подаст подтверждающий звуковой сигнал; после этого кнопки будут реагировать на нажатие.

Настройка температуры в холодильной камере



Нажмите на кнопку . Далее каждое нажатие на кнопку будет уменьшать температуру на 1 °C. Температуру можно установить в промежутке от 2 °C до 8 °C. Когда отобразится значение 2 °C, нажмите на кнопку еще раз, чтобы переключиться на 8 °C.



Настройка температуры в холодильной камере

Нажмите на кнопку . Далее каждое нажатие на кнопку будет уменьшать температуру на 1 °С. Температуру можно установить в промежутке от -24 °С до -16 °С. Когда отобразится значение -24 °С, нажмите на кнопку еще раз, чтобы переключиться на -16 °С.

Настройка режимов



Режим быстрого охлаждения



Нажмите и удерживайте кнопку  в течение 3 секунд, чтобы установить режим быстрого охлаждения; загорится значок . Когда отобразится значение 2 °С температуры холодильной камеры, это будет означать включение режима быстрого охлаждения.

В режиме быстрого охлаждения нажмите и удерживайте кнопку  в течение 3 секунд; значок  погаснет. Это будет означать выключение режима быстрого охлаждения. Настроенная температура холодильной камеры автоматически переключится на ту, которая была задана до режима быстрого охлаждения. При настройке режима «Отпуск» следует выйти из режима быстрого охлаждения.

Режим быстрого охлаждения автоматически отключается на 6 часов.



Режим быстрой заморозки



Нажмите и удерживайте кнопку  в течение 3 секунд, чтобы установить режим быстрой заморозки; загорится значок . Когда отобразится значение -24 °С температуры морозильной камеры, это будет означать включение режима быстрой заморозки.

В режиме быстрой заморозки нажмите и удерживайте кнопку  в течение 3 секунд; значок  погаснет. Это будет означать выключение режима быстрой заморозки. Настроенная температура морозильной камеры автоматически переключится на ту, которая была задана до режима быстрой заморозки. При настройке режима «Отпуск» следует выйти из режима быстрой заморозки.

Режим быстрой заморозки автоматически отключается на 24 часа.

Режим «Отпуск»

Нажмите на кнопку , чтобы установить режим «Отпуск»; загорится значок . При включении этого режима холодильная камера отключится, морозильная камера будет работать при температуре -18 °С.

В режиме «Отпуск» нажмите на кнопку  еще раз; значок  погаснет. Это будет означать выключение режима «Отпуск». Настроенная температура холодильной и морозильной камер автоматически переключится на ту, которая была задана до режима «Отпуск».

При настройке режимов быстрого охлаждения и быстрой заморозки следует выйти из режима «Отпуск».

Рекомендуемые настройки: холодильная камера – +4 °С, морозильная камера – -18 °С.

Звуковой сигнал при открывании и индикация незакрытой дверцы

При открывании дверцы прибор будет подавать звуковой сигнал. Если не закрыть дверцу в течение двух минут, прибор будет подавать звуковой сигнал каждую минуту до закрытия дверцы. Нажмите на любую кнопку, чтобы остановить звуковой сигнал.

Код ошибки

На дисплее отображаются коды возникающих во время работы ошибок. Несмотря на то, что холодильный шкаф может продолжать выполнять функции охлаждения после появления ошибок, рекомендуется вызвать технического специалиста, чтобы убедиться в том, что прибор работает должным образом.

Код ошибки	Описание ошибки
E1	Ошибка температурного датчика в холодильном отделении
E2	Ошибка температурного датчика в морозильном отделении
E3	Ошибка температурного датчика в отделении для охлаждения продуктов
E5	Ошибка датчика размораживания в морозильном отделении
E6	Ошибка обмена данных
E7	Ошибка датчика температуры в помещении

4. ТЕХНИЧЕСКОЕ ОБСЛУЖИВАНИЕ И УХОД

4.1 ОБЩИЕ РЕКОМЕНДАЦИИ ПО ОЧИСТКЕ

- Для нормальной работы холодильного шкафа и снижения энергопотребления следует регулярно убирать пыль за прибором и возле него.
- Регулярно проверяйте, чтобы на уплотнительных лентах дверей не было загрязнений. Уплотнители следует чистить мягкой влажной тряпкой с мылом или разбавленным моющим средством.
- Во избежание посторонних запахов внутренние поверхности прибора следует чистить на регулярной основе.
- Перед тем как приступить к очистке внутренних поверхностей, вытащите все продукты, напитки, полки и ящики, а также отключите прибор от сети питания.
- Для очистки внутренних поверхностей камеры используйте мягкую тряпочку или губку и раствор пищевой соды (2 столовые ложки соды на 1 литр теплой воды). Затем ополосните все поверхности чистой водой и вытрите. По завершении процедуры приоткройте дверцу прибора и позвольте поверхностям высохнуть естественным образом, и только затем подключите прибор к электросети.
- Трудно очищаемые места (узкие углубления, зазоры или углы) рекомендуется регулярно чистить мягкими тряпками, щетками, а также при необходимости специальными приспособлениями (например, тонкими палочками), чтобы не допускать распространения бактерий.
- Не используйте мыло, чистящие средства, порошки, спреевые чистящие средства и т. д., так как они могут оставить посторонние запахи внутри камер хранения и испортить продукты.
- Держатели для бутылок, полки и выдвижные ящики следует чистить мягкой влажной тряпкой с мылом или разбавленным моющим средством. Вытрите насухо тряпкой или дождитесь, когда влага испарится естественным образом.
- Внешние поверхности прибора следует протирать мягкой влажной тряпкой с мылом, чистящим средством и т. д., а в конце протереть насухо.
- Не используйте твердые щетки, стальные губки, металлические щетки, абразивы (зубные пасты), органические растворители (спирт, ацетон, банановую эссенцию и т. п.), кипяток, кислоты или щелочи, так как они могут повредить внешние и внутренние поверхности холодильного шкафа. Кипяток и такие органические растворители, как бензол, могут деформировать или повредить пластмассовые детали.
- Во избежание короткого замыкания и повреждения изоляции не выливайте воду или другие жидкости непосредственно на детали во время очистки.

⚠ На время очистки и разморозки отключайте прибор от сети питания.



4.2 ОЧИСТКА СТЕКЛЯННОЙ ПОЛКИ

- Выньте ящик, расположенный на стеклянной полке.
- Приподнимите переднюю часть полки примерно на градус, а затем вытащите.
- Выньте стеклянную полку и очистите ее по мере необходимости.
- Чтобы установить стеклянную полку, выполните те же действия в обратном порядке.

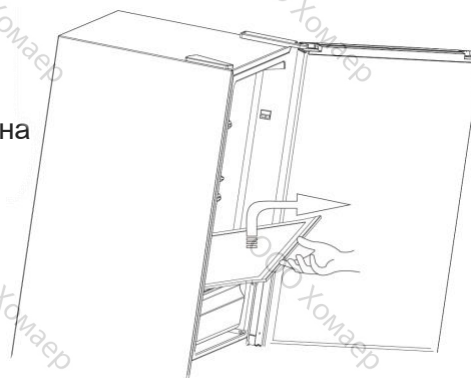

4.3 РАЗМОРОЗКА

- Холодильный шкаф работает по принципу охлаждения воздуха и имеет функцию автоматической разморозки. Из-за смены времен года или температуры внутри прибора может образовываться наледь, ее можно убрать вручную, отключив прибор от сети питания или с помощью сухого полотенца.

4.4 ПЕРЕРЫВЫ В ЭКСПЛУАТАЦИИ

- Отключение электричества в сети питания: даже в летнее время продукты внутри холодильного шкафа остаются охлажденными в течение нескольких часов. Пока не налажена подача питания, старайтесь как можно меньше держать двери прибора открытыми и не кладите внутрь дополнительные продукты.
- Долгий перерыв в эксплуатации: отключите прибор от сети питания и очистите, оставьте дверцы приоткрытыми, чтобы внутри не скапливались посторонние запахи.
- Переезд/перестановка: перед тем как переместить прибор в другое место, вытащите все предметы из камер хранения; зафиксируйте стеклянные перегородки, держатели для овощей, выдвижные ящики и т. п. с помощью скотча и закрутите ножки до упора; закройте дверцы и зафиксируйте их с помощью скотча. Во время перестановки не переворачивайте прибор вверх дном, не кладите на горизонтальные поверхности и не подвергайте воздействию вибраций; не наклоняйте прибор больше, чем на 45°.

⚠ Прибор предназначен для непрерывной работы после включения. Для продления срока службы прибора не следует прерывать его работу.

5. ПОИСК И УСТРАНЕНИЕ НЕИСПРАВНОСТЕЙ

5.1 Некоторые неисправности можно решить самостоятельно. Если проблему не удалось устранить, обратитесь в службу поддержки клиентов.

Прибор не работает	Убедитесь, что прибор подключен к сети питания надлежащим образом. Проверьте напряжение в сети питания. Проверьте сеть питания на работоспособность и отсутствие короткого замыкания.
Посторонний запах	Герметично упаковывайте продукты с сильным запахом. Убедитесь, что внутри холодильного шкафа нет испорченных продуктов. Очистите внутренние поверхности холодильного шкафа.
Компрессор работает долго	Компрессор может работать дольше обычного в летние периоды, когда в помещении высокая температура. Не рекомендуется одновременно хранить слишком много продуктов. Дайте продуктам остынуть прежде, чем положить их в холодильный шкаф. Дверцу открывают слишком часто.
Подсветка не работает	Убедитесь, что прибор подключен к сети питания надлежащим образом. Проверьте целостность лампы. Доверьте замену лампы специалисту.
Не получается закрыть дверцу должным образом	Переставьте продукты, которые мешают закрыть дверцу. Холодильный шкаф наклонен.
Громкие звуки	Убедитесь, что прибор установлен ровно по вертикали и не качается. Убедитесь, что все аксессуары установлены на своих местах.
Дверца не закрывается плотно	Удалите загрязнения с уплотнителя дверцы. Проведите процедуру восстановления свойств уплотнителя. Для этого нагрейте его с помощью фена или горячего полотенца и охладите.
Вода переливается из лотка, предназначенного для испарения конденсата	В холодильном шкафу хранится слишком много продуктов или продукты содержат слишком много влаги, которая образует наледь. Дверцу закрыли не до конца, в результате из-за попадания теплого воздуха внутри холодильного шкафа образовалась дополнительная наледь, которая увеличила количество воды во время размораживания.
Горячая поверхность корпуса	Встроенный конденсатор может нагревать корпус; это не является признаком неисправности. Если корпус нагревается из-за слишком высокой температуры в помещении или из-за хранения большого количества продуктов, рекомендуется обустроить вентиляцию, обеспечивающую достаточное рассеивание тепла.
Конденсат на поверхностях	В условиях повышенной влажности на внешних поверхностях прибора и дверных уплотнителях может оседать конденсат; это не является признаком неисправности. Просто уберите конденсат сухой тряпкой.
Посторонний шум	Гул: во время работы компрессор может издавать гудящие звуки, которые особенно заметны при включении и отключении. Это не является признаком неисправности. Треск/скрип: хладагент в холодильном контуре может издавать треск или скрип; это не является признаком неисправности.

Таблица 1 «Климатические классы»

Климатический класс	Обозначение	Диапазон температуры в °С
Расширенный умеренный	SN	от +10 до +32
Умеренный	N	от +16 до +32
Субтропический	ST	от +16 до +38
Тропический	T	от +16 до +43

Расширенный умеренный: эксплуатация холодильного шкафа при температуре от 10 °С до 32 °С.

Умеренный: эксплуатация холодильного шкафа при температуре от 16 °С до 32 °С.

Субтропический: эксплуатация холодильного шкафа при температуре от 16 °С до 38 °С.

Тропический: эксплуатация холодильного шкафа при температуре от 16 °С до 43 °С.

Специально для нового Европейского стандарта:

детали в следующей таблице можно приобрести через канал_:

Деталь	Кем поставляются	Минимальный срок доступности деталей
термостаты	Технические специалисты по ремонту	Не менее 7 лет после вывода последней модели на рынок
температурные датчики	Технические специалисты по ремонту	Не менее 7 лет после вывода последней модели на рынок
печатные платы	Технические специалисты по ремонту	Не менее 7 лет после вывода последней модели на рынок
лампы подсветки	Технические специалисты по ремонту	Не менее 7 лет после вывода последней модели на рынок
ручки дверей	Технические специалисты по ремонту и конечные пользователи	Не менее 7 лет после вывода последней модели на рынок
дверные петли	Технические специалисты по ремонту и конечные пользователи	Не менее 7 лет после вывода последней модели на рынок
лотки	Технические специалисты по ремонту и конечные пользователи	Не менее 7 лет после вывода последней модели на рынок
корзины	Технические специалисты по ремонту и конечные пользователи	Не менее 7 лет после вывода последней модели на рынок
уплотнители дверей	Технические специалисты по ремонту и конечные пользователи	Не менее 10 лет после вывода последней модели на рынок

Уважаемый клиент!

1. Чтобы вернуть или заменить товар, обратитесь в магазин, где был куплен прибор. (Не забудьте принести чек.)

2. Если прибор сломался и требует ремонта, обратитесь в службу технической поддержки.

OOO Хомаер

www.kuppersbusch.ru



Küppersbusch

FÜR KÜCHEN MIT STIL