

TEKA

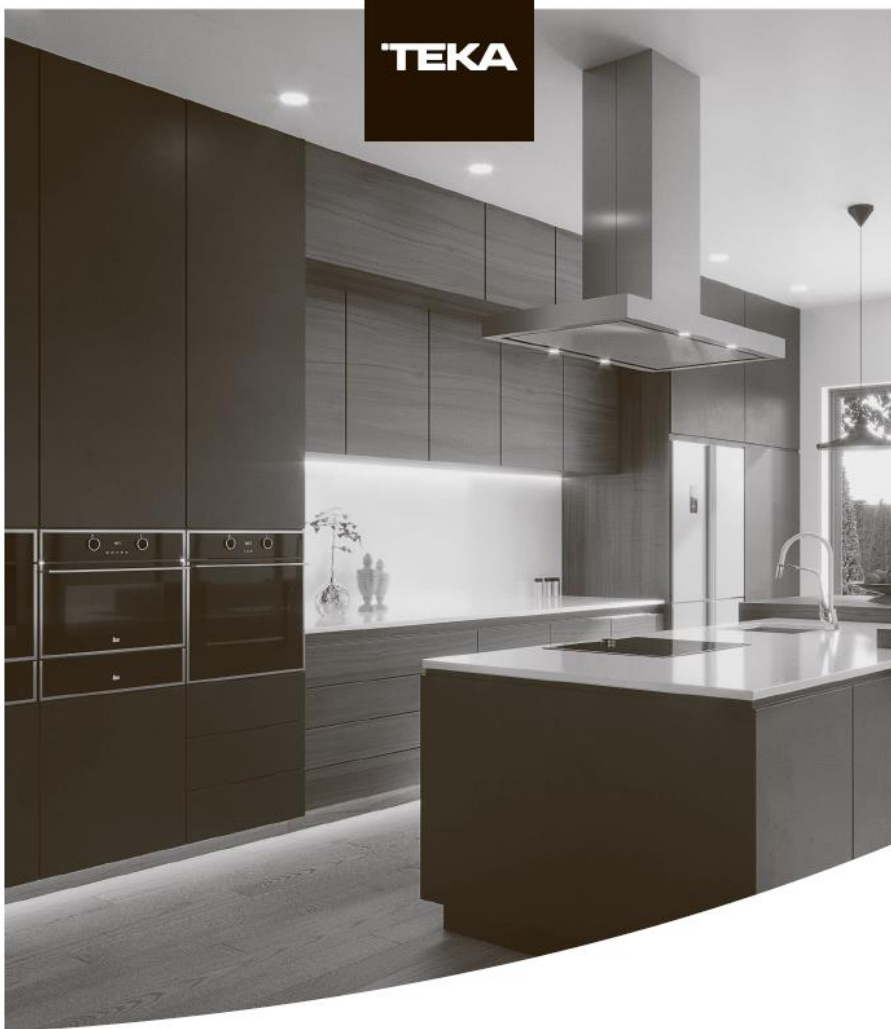

Руководство пользователя

РУС

www.teka.com

РУС

ИНСТРУКЦИЯ ПО УСТАНОВКЕ И РЕКОМЕНДАЦИИ ПО ЭКСПЛУАТАЦИИ И ОБСЛУЖИВАНИЮ
КЕРАМИЧЕСКИЕ ВАРОЧНЫЕ ПОВЕРХНОСТИ С СЕНСОРНОЙ ПАНЕЛЬЮ 6

Общее описание

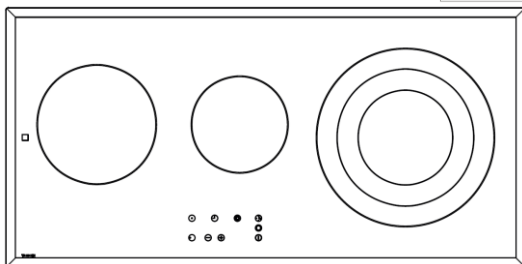
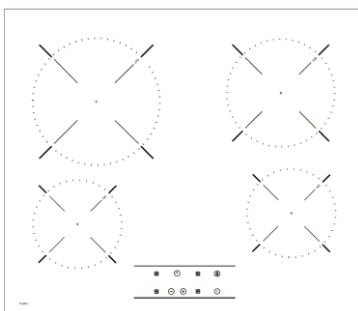
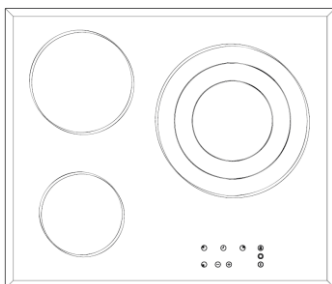
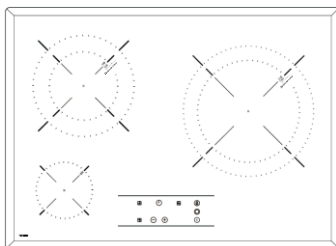
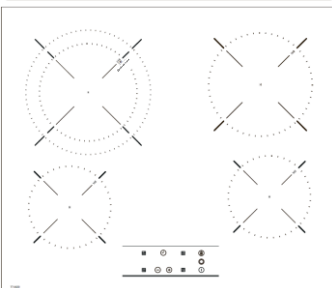
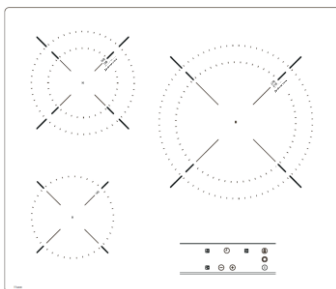
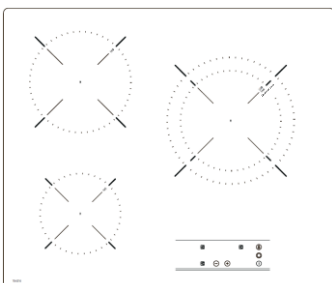

Установка

Минимальные расстояния

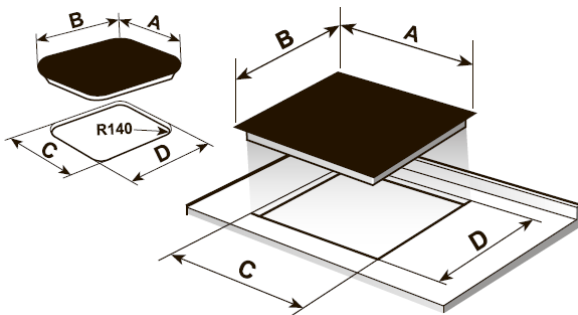
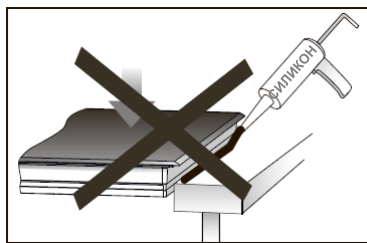
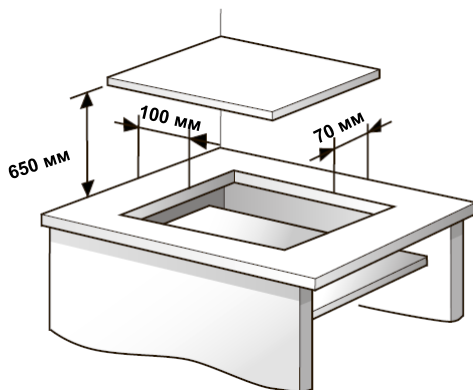

	A	B	C	D
●●	605	515	560	490
●●●	600	510	560	490
●●●●	600	435	580	415
●●●●●	800	400	780	380
●●●●●●	590	510	570	490
●●●●●●●	900	400	860	380
●●●●●●●●	800	510	750	490

Размеры в мм

Установка

Минимальные расстояния

СТАНДАРТНАЯ УСТАНОВКА

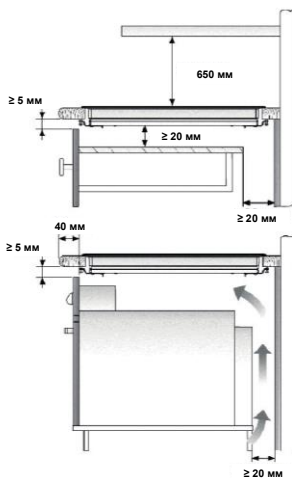

Духовой шкаф ТЕКА

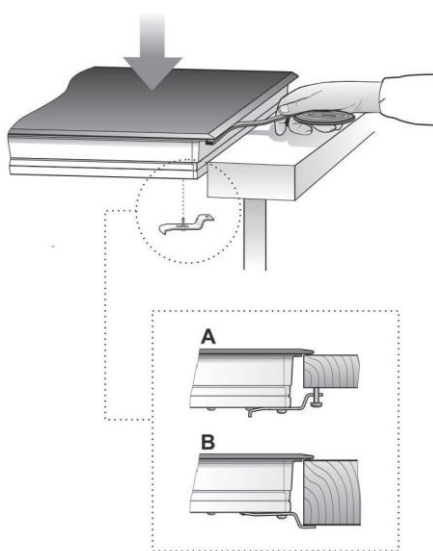

СИСТЕМА FAST-CLICK

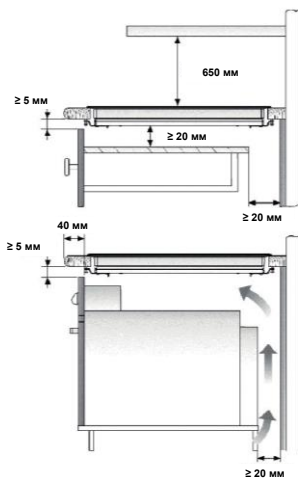

Духовой шкаф ТЕКА

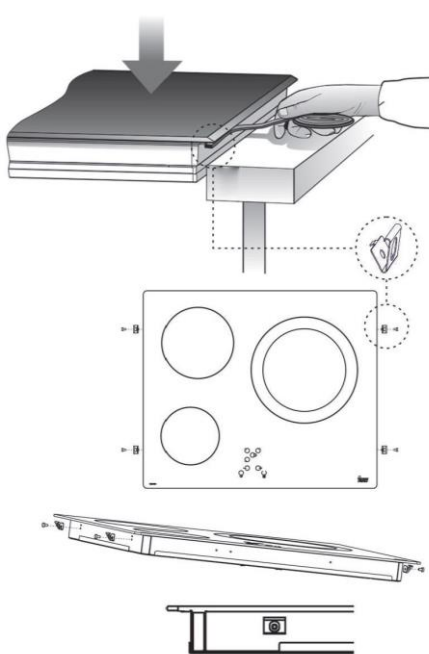

Размеры в мм

Предупреждения по технике безопасности:

! Если керамическое стекло треснуло или расколосось, немедленно выньте вилку варочной поверхности из розетки, чтобы не получить удар электрическим током.

! Этот прибор не рассчитан на работу с внешним таймером (не встроенным в прибор) либо с отдельной системой дистанционного управления.

! Не подвергайте этот прибор чистке паром.

! Во время работы прибор и его доступные части могут сильно нагреваться. Избегайте прикосновений к нагревательным элементам. Не оставляйте детей младше 8 лет вблизи от варочной поверхности без постоянного присмотра.

! Дети старше 8 лет, а также лица с ограниченными физическими, сенсорными, умственными возможностями или лица, имеющие недостаточный опыт и знания, могут использовать этот прибор ТОЛЬКО при условии, что они

находятся под присмотром взрослых, либо получили соответствующие указания относительно безопасного использования прибора и осознали все связанные с этим риски. Дети не должны чистить и обслуживать этот прибор без присмотра взрослых.

! Не позволяйте детям играть с этим прибором.

! Меры предосторожности. Если вы готовите еду на масле или на жире, не оставляйте варочную поверхность без присмотра, поскольку масло или жир могут загореться. В случае возгорания ни в коем случае не пытайтесь тушить огонь водой! Следует отключить

варочную поверхность и накрыть пламя крышкой, тарелкой или плотной тканью.

! Не кладите посторонние предметы на зоны нагрева варочной поверхности. Это может привести к пожару.

! «Если сетевой шнур повреждён, замену должен произвести изготовитель или его служба послепродажного обслуживания»

! ОСТОРОЖНО. Используйте только устройства защиты для варочной панели, специально разработанные изготовителем бытовой техники, или устройства защиты, уже используемые в этом приборе. Использование неподходящих устройств

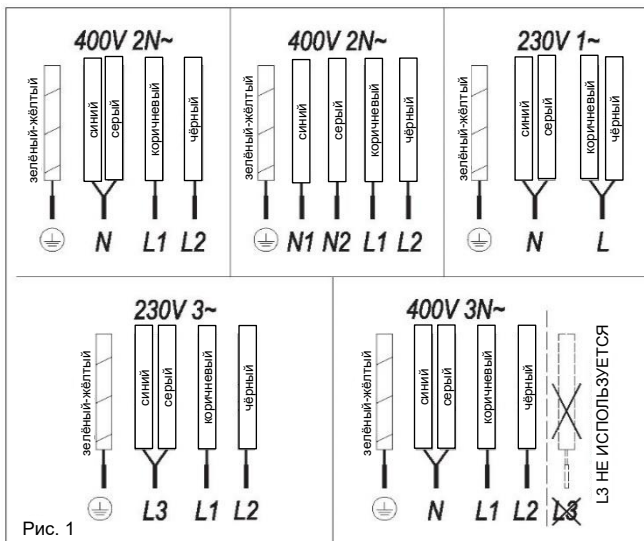

защиты может привести к несчастному случаю.

Установка

Установка с ящиком для столовых приборов

Если под вашей варочной поверхностью должна располагаться мебель с полками или с ящиком для столовых приборов, то между ними и варочной поверхностью необходимо установить разделительную панель. Она предотвратит случайный контакт с нагретыми частями варочной поверхности.

Панель должна устанавливаться на расстоянии 20 мм от нижней части варочной поверхности.

Электрическое подключение

Перед подключением варочной поверхности к сети питания убедитесь, что напряжение и частота в сети соответствуют указанным на заводской табличке варочной панели, прикреплённой к нижней её части, а также в Гарантийном талоне и в листке технических характеристик, если такой имеется. Перечисленные документы необходимо хранить вместе с настоящим Руководством на протяжении всего срока службы бытового прибора.

Прибор можно подключать к сети питания либо через рубильник с отключением всех полюсов, либо через шнур питания с вилкой и розетку, если к ней после установки будет обеспечен свободный доступ, в соответствии с номинальным током прибора и с расстоянием между контактами не

менее 3 мм. Благодаря этому варочную поверхность можно будет быстро отключить в аварийной ситуации либо просто для очистки.

Только авторизованная техническая служба Тека имеет право ремонтировать прибор, в том числе и производить замену повреждённого шнура питания.

Убедитесь, что кабель питания не соприкасается с корпусом варочной поверхности или духового шкафа, если он установлен под варочной поверхностью.

Предупреждение:

⚠ Варочную поверхность необходимо надёжно заземлить в соответствии с действующими нормами, иначе в её работе могут происходить сбои.

⚠ Сильные броски питания могут вывести из строя систему управления (как и любое другое электронное устройство).

📖 Гарантийный талон или листок технических данных следует хранить вместе с руководством по эксплуатации на протяжении всего срока службы изделия. Они содержат важную техническую информацию.

Использование и обслуживание

Использование сенсорной панели

ОРГАНЫ УПРАВЛЕНИЯ (рис. 2)

- ① Сенсорная кнопка включения/отключения.
 - ② Сенсорные кнопки выбора варочной поверхности.
 - ③ **Индикаторы уровня мощности и/или остаточного нагрева.
 - ④ Сенсорная кнопка «уменьшения» уровня мощности.
 - ⑤ Сенсорная кнопка «увеличения» уровня мощности.
 - ⑥ Сенсорная кнопка выбора двойной конфорки (двойная варочная поверхность).
 - ⑦ Сенсорная кнопка блокировки для остальных сенсорных кнопок.
 - ⑧ **Индикатор двойной зоны варочной поверхности (только рядом с зонами нагрева двойных конфорок).
 - ⑨ **Иконка блокировки.
 - ⑩ Сенсорная кнопка таймера.
 - ⑪ **Иконка установленного времени зоны нагрева.
 - ⑫ **Индикатор таймера
 - ⑬ Индикатор работы зоны нагрева по таймеру
- * Зависит от модели
** Видны только во время работы.

Управление производится с помощью сенсоров. Не нужно нажимать на выбранную кнопку с силой; для включения функции достаточно прикоснуться к ней кончиком пальца.

Срабатывание сенсора подтверждается звуковым сигналом.

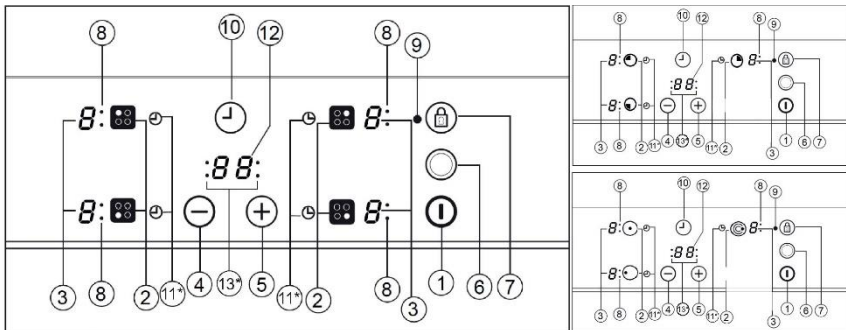

ВКЛЮЧЕНИЕ БЫТОВОГО ПРИБОРА

При первом подключении варочная поверхность блокируется, загорится соответствующий контрольный индикатор (9). Чтобы разблокировать его, сначала удерживайте сенсор блокировки (7), пока контрольный индикатор (9) не погаснет.

1 Удерживайте сенсор включения (1) не менее одной секунды.

После включения сенсорной панели управления на всех индикаторах питания (3) появляется 0 с яркостью 50%.

В случае остаточного нагрева какой-либо варочной зоны перед включением индикатор продолжает отображать символ «Н» вместо 0.

Если в течение следующих 10 секунд вы не используете ни один сенсор, то сенсорная панель автоматически отключится.

ВКЛЮЧЕНИЕ ВАРОЧНОЙ ПОВЕРХНОСТИ

После включения сенсорной панели управления с помощью сенсорной кнопки (1) индикаторы питания зон нагрева отображают «0» (3).

1 Нажмите сенсорную кнопку выбранной зоны нагрева (2). Соответствующий индикатор питания (3) включится, его яркость увеличится.

2 С помощью сенсорной кнопки (4) или (4/5) выберите нужный уровень мощности.

Сенсорные кнопки (4) и (5) опрашиваются циклично, поэтому если удерживать палец на одной из них, то соответствующее значение будет увеличиваться или уменьшаться с интервалом в 0,5 секунды.

Можно выбрать только одну зону нагрева одновременно

Предупреждение:

 Для работы зоны нагрева её необходимо сначала выбрать. Если вы хотите использовать зону нагрева, проверьте яркость индикатора питания. После выбора зоны

нагрева яркость индикатора питания должна увеличиться.

Быстрое включение на максимальной мощности: после выбора зоны нагрева один раз нажмите сенсорную кнопку (4). Зона включается на полную мощность.

ОТКЛЮЧЕНИЕ ВАРОЧНОЙ ПОВЕРХНОСТИ

1 Зона нагрева должна быть выбрана предварительно.

2 С помощью сенсорной кнопки (4) уменьшите уровень мощности до 0.

Варианты быстрого отключения:

i) Если пользователь нажимает сенсорную кнопку выбора в течение 2 секунд, соответствующая варочная зона будет отключена.

ii) При одновременном нажатии сенсорных кнопок (4) и (4/5) зона нагрева быстро отключится.

ИНДИКАТОР ОСТАТОЧНОГО НАГРЕВА

Индикатор мощности зоны нагрева отобразит символ «Н», когда стеклянная поверхность достигнет температуры, при которой можно получить ожог.

Когда этот риск исчезает,

i) индикатор отключается (если прибор находится в режиме ожидания)

ii) или отображает «0» (если прибор ещё работает).



Внимание:

При первом запуске на индикаторе мощности может в течение непродолжительного времени отображаться символ «Н». Эта индикация связана с операцией настройки и не означает, что варочная зона горячая.



Предупреждение: Индикация «Н» используется в целях безопасности в любом случае. Даже в случае отключения питания в течение длительного времени, после

включения питания отобразится символ «Н». **ОТКЛЮЧЕНИЕ ПРИБОРА**

Прибор можно отключить в любой момент, нажав сенсорную кнопку общего включения/отключения (1). В режиме ожидания на индикаторах, соответствующих еще горячим варочным зонам, будет высвечиваться символ «Н». Остальные индикаторы не загораются.

Варочные поверхности с двойными и тройными конфорками

Для варочных поверхностей с двойными и тройными конфорками вы можете использовать внутренний контур или внутренний и внешний контуры, в зависимости от размера сковороды.

ПОДКЛЮЧЕНИЕ / ВКЛЮЧЕНИЕ ВАРОЧНЫХ ПОВЕРХНОСТЕЙ С ДВОЙНЫМИ И ТРОЙНЫМИ КОНФОРКАМИ

1 Зона нагрева должна быть выбрана.

2 Выберите нужную мощность (от 1 до 9) с помощью сенсорной кнопки (4) или (5/4).

3 Нажмите кнопку (6) варочной поверхности с двойными или тройными конфорками, чтобы включить вторую конфорку. Когда индикатор загорается (8), конфорка работает.

4 В моделях с тройными конфорками, если после включения второй конфорки вы хотите включить третью конфорку, необходимо повторно нажать сенсорную кнопку (6). Затем загорится второй индикатор (8).



ОТКЛЮЧЕНИЕ ВАРОЧНЫХ ПОВЕРХНОСТЕЙ С ДВОЙНЫМИ КОНФОРКАМИ

1 Сначала необходимо выбрать конфорку, которую вы хотите отключить.

2 Нажмите кнопку (6) варочной

поверхности с двойными или тройными конфорками. Индикатор (8) погаснет, и внешний контур отключится.

ОТКЛЮЧЕНИЕ ВАРОЧНЫХ ПОВЕРХНОСТЕЙ С ТРОЙНЫМИ КОНФОРКАМИ

- 1 Нажмите сенсорную кнопку  (6). Первый индикатор (8) погаснет, и третий контур отключится.
- 2 Если вы повторно нажмёте кнопку  (6), второй индикатор погаснет (8), и второй контур отключится. Включится только первая конфорка.

Блокировка сенсорных кнопок варочной поверхности

Чтобы предотвратить нежелательные операции, можно заблокировать всю сенсорную панель управления, кроме сенсорной кнопки включения/отключения, с помощью сенсорной кнопки блокировки  (7). Эта функция полезна для безопасности детей. Когда блокировка включена, загорается индикатор блокировки (9).

Однако помните, что когда сенсорная панель управления включена, сенсорная кнопка включения/отключения  (1) позволяет вам отключить её, даже если блокировка активна (горит индикатор блокировки (9)).





Если же сенсорная панель управления отключена, то функция блокировки не позволит использовать сенсорную кнопку включения/отключения  (1).

Чтобы отключить функцию блокировки, ещё раз нажмите сенсорную кнопку блокировки  (7). Индикатор блокировки (9) погаснет, и сенсорная панель управления будет готова к использованию. **ЗАЩИТА ОТ ДЕТЕЙ**

Функция защиты от детей намного сложнее, чем блокировка сенсоров. Пользователь может активировать блокировку кнопок с помощью одной сенсорной кнопки. Чтобы активировать функцию

защиты от детей, требуется последовательное нажатие сенсорных кнопок. Защита от детей используется, чтобы предотвратить включение варочной поверхности детьми.

Включение Защиты от детей:



1. Варочная поверхность включается с помощью  (1) сенсорной кнопки Вкл./Откл.
2. Не нужно выбирать какую-либо зону. Когда какая-либо зона не выбрана, удерживайте в нажатом положении  (5) сенсорную кнопку увеличения мощности,  (4) сенсорную кнопку уменьшения мощности и сенсоры настройки в течение 3 секунд одновременно. По истечении этого периода раздаётся короткий звуковой сигнал
3. После звукового сигнала коснитесь  сенсорной кнопки блокировки (7) (не нужно удерживать в нажатом положении в течение длительного времени). Прозвучит длинный звуковой сигнал, включается Защита от детей, и все индикаторы отобразят символ «L».

Когда активирована функция Защиты от детей, если пользователь коснется любого сенсора (включая главный сенсор), на дисплее будет мигать символ «L».

Внимание: Статус защиты от детей не сохраняется. Если источник питания варочной поверхности отключён, функция защиты от детей не работает.

Отключение Защиты от детей:

Для отключения Защиты от детей данную функцию необходимо активировать до того, как все индикаторы питания отобразят символ «L».

1.  Удерживайте в нажатом положении   (5) сенсорную кнопку увеличения мощности, (4) сенсорную кнопку уменьшения мощности и сенсоры настройки в течение 3 секунд одновременно. По истечении этого периода раздаётся короткий звуковой

сигнал.

2. После звукового сигнала коснитесь  сенсорной кнопки блокировки (7) (не нужно удерживать в нажатом положении в течение длительного времени). Прозвучит длинный звуковой сигнал, отключается Защита от детей, и все индикаторы погаснут.

Мгновенное приготовление (автоматический запуск приготовления)

Эта функция упрощает процесс приготовления пищи, так как вам не нужно присутствовать во время её приготовления. Сенсорная панель управления предварительно программирует выбранную варочную зону на максимальную мощность, а затем снижает её до нужного уровня (который вы выбрали) через определённый интервал времени (см. таблицу 1).

Таблица 1

Выбранный уровень мощности	Функция Автоматического запуска приготовления
0	0
1	60
2	180
3	288
4	390
5	510
6	150
7	210
8	270
9	-

ВКЛЮЧЕНИЕ ФУНКЦИИ АВТОМАТИЧЕСКОГО ЗАПУСКА ПРИГОТОВЛЕНИЯ

- 1 Зона нагрева должна быть выбрана.
- 2 Выберите мощность 9, а затем нажмите сенсорную кнопку питания  (5). После нажатия сенсорной кнопки вы должны

уменьшить мощность непрерывного приготовления до желаемого уровня (например, 6). Когда запускается функция автоматического приготовления, на дисплее мигает индикатор «А» с желаемым уровнем мощности.

зоны нагрева по таймеру (13) будет мигать.

На индикаторе питания (3) символ E будет мигать в течение установленного времени.

4 Сразу после этого установите время приготовления в пределах от 1 до 99 минут с помощью сенсорных кнопок \ominus или \oplus (5/4).

Когда индикатор таймера (3) перестанет мигать, автоматически начнется обратный отсчёт времени. Индикатор работающей по таймеру зоны нагрева (11) будет продолжать мигать. Или, когда начнется обратный отсчёт, соответствующий уровень мощности и символ E будут попеременно мигать на индикаторе мощности (3) соответствующей зоны нагрева.

Когда индикатор достигает значения 01, он переключается с обратного отсчёта минут на секунды.

После того, как заданное время истечёт, работающая по таймеру зона нагрева отключится, а таймер в течение нескольких секунд будет издавать серию звуковых сигналов. На индикаторе времени отобразятся мигающие символы «00» рядом с отключённой зоной нагрева.

Если вы хотите задать время работы для нескольких зон нагрева одновременно, то повторяйте пункты с 3 по 4.

Если температура поверхности отключённой зоны нагрева высокая, то на соответствующем индикаторе отобразится символ «Н» или, в противном случае, символ «0». Для отключения звукового сигнала коснитесь любой сенсорной кнопки.

ИЗМЕНЕНИЕ ЗАПРОГРАММИРОВАННОГО ВРЕМЕНИ

Чтобы изменить запрограммированное время, вы должны нажать сенсорную кнопку работающей по таймеру зоны нагрева (2), чтобы выбрать её, а затем кнопку таймера \oplus (10). Затем вы можете увидеть и изменить настройки времени.

ОТКЛЮЧЕНИЕ ТАЙМЕРА

Если вы хотите остановить таймер до истечения запрограммированного времени, выполните следующий шаг.

1 В первую очередь выберите зону нагрева, а затем нажмите сенсорную кнопку таймера \oplus (10).

2 Используйте сенсорную кнопку \ominus (4), чтобы уменьшить время до 00. Таймер отключится.

Альтернативный вариант: После выбора зоны нагрева, если сенсорная кнопка таймера нажата в течение двух секунд, соответствующий таймер будет отключён.

Функция защитного отключения

Если из-за какой-то ошибки одна или несколько зон нагрева не отключатся вовремя, то прибор автоматически отключится через заранее установленный промежуток времени (см. табл. 2).

Таблица 2

Выбранный уровень мощности	МАКСИМАЛЬНОЕ ВРЕМЯ РАБОТЫ (в часах)
1	10
2	5
3	5
4	4
5	3
6	2
7	2
8	2
9	1

При срабатывании защитного отключения отображается 0, если температура стеклянной поверхности не опасна для пользователя, или Н, если имеется риск ожогов.

Чтобы повторно включить прибор, выключите его, нажав кнопку включения/отключения \oplus (1), а затем снова включите.

ОТКЛЮЧЕНИЕ ФУНКЦИИ АВТОМАТИЧЕСКОГО ЗАПУСКА ПРИГОТОВЛЕНИЯ

По истечении не менее 10 секунд с момента включения функции автоматического запуска приготовления:

1 Зона нагрева должна быть выбрана.

2 Нажимайте сенсорную кнопку \oplus (5) до тех пор, пока индикатор не достигнет уровня 9 и функция автоматического запуска приготовления будет отключена.

Функция таймера

Эта функция упрощает приготовление пищи, так как вам не нужно присутствовать в течение всего процесса: работающая(-ие) по таймеру зона(-ы) нагрева автоматически отключаются по истечении установленного времени. Для каждой зоны нагрева предусмотрен отдельный таймер, что позволяет установить время работы для всех зон нагрева одновременно.

В этих моделях вы можете использовать часы в качестве таймера для зон нагрева в диапазоне от 1 до 99 минут. Все зоны нагрева могут быть запрограммированы в отдельном порядке и одновременно.

УСТАНОВКА ТАЙМЕРА ДЛЯ ОДНОЙ ЗОНЫ НАГРЕВА

1 Необходимо выбрать зону приготовления, для которой будет установлен таймер.

2 Выберите уровень мощности зоны нагрева от 1 до 9 с помощью сенсорных кнопок \oplus или \ominus (5/4).

3 Нажмите сенсорную кнопку таймера (10). На индикаторе таймера (12) отобразятся символы «00». В зависимости от модели индикатор работы

⚠ Сенсорная панель зон нагрева всегда должна быть сухой и чистой.

⚠ В случае возникновения проблем, не описанных в настоящем руководстве, отсоедините бытовой прибор от сети и обратитесь в техническую службу ТЕКА.

Рекомендации по правильному использованию стеклокерамических варочных поверхностей

- * Используйте кастрюли и сковороды с толстым и совершенно ровным дном.
- * Не рекомендуется использовать сковороды, дно которых имеет меньший диаметр, чем показанная зона нагрева.
- * Не следует передвигать кастрюли и сковороды по стеклянной поверхности — оно может поцарапаться.
- * Хотя стеклянная поверхность может выдержать удары достаточно больших кастрюль и сковород без острых краёв, всё же таких ударов следует избегать.
- * Чтобы исключить повреждение индукционной поверхности из керамического стекла, старайтесь не передвигать кастрюли и сковороды по стеклу, дно посуды должно быть чистым и в хорошем состоянии.

⚠ Постарайтесь не проливать на стекло сахарный сироп и продукты, содержащие сахар, поскольку горячая поверхность может пострадать от таких продуктов.

Очистка и обслуживание

Для того, чтобы прибор оставался в хорошем состоянии, после того, как он остынет, его нужно очищать с помощью соответствующих приспособлений и чистящих средств. Это упростит очистку и позволит избежать отложений грязи. Не используйте абразивные

чистящие средства и приспособления, которые могут оставить царапины на поверхности, а также парочистители.

Грязь, не приставшую к поверхности, можно удалить с помощью ткани, смоченной в мягкой моющей средстве или в тёплой мыльной воде. Однако более серьёзные пятна и жир требуют специального чистящего средства для стеклокерамических варочных поверхностей, которое нужно применять в соответствии с прилагаемой к нему инструкцией. Пригоревшие к поверхности пятна можно удалить специальным скребком с лезвием. Небольшие штрихи на поверхности появляются из-за остатков жира на дне кастрюли или сковороды либо из-за попадания жира между дном посуды и стеклом во время готовки. Их можно вывести металлической мочалкой с водой или специальным чистящим средством для стеклокерамических варочных поверхностей. Пластмассу, сахар и продукты с высоким содержанием сахара, которые расплавились на горячей варочной поверхности, необходимо сразу же удалить с помощью скребка.

Металлические блёстки на стекле появляются, когда кастрюли и сковороды передвигают по стеклу. Их можно удалить путём тщательной очистки со специальным средством для стеклокерамических варочных поверхностей, и возможно, очистку придётся повторить несколько раз.

⚠ ⚠ ВНИМАНИЕ:

Обращайтесь со скребком аккуратно. Его острым лезвием можно порезаться!

⚠ При неправильном использовании скребка лезвие может сломаться, а его обломок застрянет между стеклом и окантовкой варочной поверхности. В этом случае не пытайтесь извлечь обломок голыми руками; воспользуйтесь пинцетом или ножом с тонким лезвием. (см. Рис. 3)



Рис. 3

⚠ Следите за тем, чтобы со стеклокерамической поверхностью соприкасалось только лезвие, а не корпус скребка, иначе на стекле могут остаться царапины.

⚠ Пользуйтесь только абсолютно целыми лезвиями. Треснувшее лезвие следует немедленно заменить, пока оно не разломилось.

⚠ После того, как вы закончили чистить поверхность скребком, задвиньте лезвие и заблокируйте его. (см. Рис. 4)

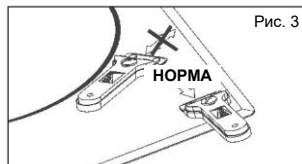

Рис. 4

⚠ Сковорода или кастрюля может прилипнуть к стеклу, если под её дно что-то попало и расплавилось во время готовки. Не пытайтесь силой снять посуду с остывшей зоны нагрева! Это может привести к повреждению стекла.

⚠ Не опирайтесь на стекло, так как оно может треснуть и нанести травму. Не кладите на стекло посторонние предметы.

Компания **TEKA INDUSTRIAL S.A.** оставляет за собой право в любой момент вносить в свои руководства изменения, представляющиеся необходимыми или полезными, не изменяя существенные характеристики своей продукции.

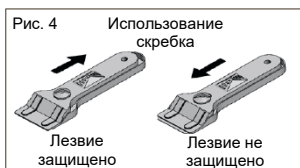
Охрана окружающей среды



Символ  на изделии или на его упаковке означает, что это изделие нельзя выбрасывать вместе с бытовыми отходами. Это изделие необходимо сдать в специальный пункт утилизации электрических и электронных приборов.

Обеспечив правильную утилизацию этого изделия, вы можете избежать ущерба окружающей среде и здоровью населения, который может быть нанесён при ненадлежащей переработке этого продукта. За более подробной информацией об утилизации данного изделия вы можете обратиться к местным властям, в службу вывоза бытовых отходов или в магазин, в котором вы приобрели данное изделие.

Используемые упаковочные материалы являются экологически чистыми и могут быть полностью переработаны. Пластмассовые детали помечены значками >PE<, >LD<, >EPS< и т.д. Упаковочные материалы можно выбрасывать в обычный контейнер для бытовых отходов.

Если что-то не работает

Перед тем, как обратиться к специалисту, выполните перечисленные ниже проверки.

Бытовой прибор не работает:

Убедитесь, что кабель питания прибора подключён к исправной розетке.

Кастрюля прилипает к стеклу:

Если между кастрюлей и стеклом есть расплавленный материал, установите варочную поверхность на максимальную мощность и попытайтесь отделить кастрюлю.

Ошибка одного сенсора:

Если какой-либо из сенсоров активен более 10 секунд, возникает эта ситуация ошибки, и отображается код ошибки «F1». Эта ошибка может быть вызвана

разными причинами. Одна из них заключается в том, что на любом из сенсоров может находиться посторонний предмет (вилка, нож...).

Проверив, что на блоке управления нет посторонних предметов, протрите керамическое стекло варочной поверхности сухой тканью. Если после выполненных действий проблема не устранена, выньте вилку варочной поверхности из розетки или отключите предохранитель на 10 секунд.

Ошибка нескольких сенсоров:

Если одновременно активны более 2 сенсоров, возникает эта ситуация ошибки, и отображается код ошибки «F2».

Возможные причины проблемы:

- Может находиться посторонний предмет (кастрюля...) или скопление воды (жидкость, перелившаяся из кастрюли...), которые перекрывают более 2 сенсоров.
- Место сенсорной панели управления может подвергаться большему воздействию тепла или пара (от нижней части духового шкафа варочной поверхности...)

Убедитесь, что на сенсорах нет каких-либо посторонних предметов, и отключите все источники пара и тепла. Протрите керамическое стекло варочной поверхности сухой тканью. Если после выполненных действий проблема не устранена, выньте вилку варочной поверхности из розетки или отключите предохранитель на 10 секунд.

Ошибка Fc:

Сообщение «Fc» на панели управления, конфорки отключаются: Перегрев электронных компонентов. Подождите, пока духовой шкаф остынет.

Дочерние компании Тека

Страна Компания	Адрес	Город	Телефон
Австрия Küppersbusch Austria	Eitnergasse, 13	1231 Вена	+43 18 668 022
Бельгия Küppersbusch Belgium S.P.R.L.	Doomveld Industrie, Asse 3, No. 11 - Boite 7	1731 Зеллик	+32 24 668 740
Болгария TeKa Bulgaria EOOD	Bldv. "Tsarigradsko Shosse" 135	1784 София	+359 29 768 330
Чили TeKa Chile S.A.	Avd El Retiro Parque los Maitenes, 1237. Parque Enea	Pudahuel, Сантьяго де Чили	+ 56 24 386 000
Китай TeKa International Trading (Shanghai) Co. Ltd.	No.1506, Shengyuan Henghua Bldg. No.200 Wending Rd.	Хулу, Dist. 200030 Шанхай	+86 2 153 076 996
Чешская республика TeKa CZ S.R.O.	V Holesovickách, 593	182 00 Прага 8 - Либень	+420 284 691 940
Эквадор TeKa Ecuador S.A.	Parque Ind. California 2, Via a Daule Km 12	Гуаякиль	+593 42 100 311
Греция TeKa Hellas A.E.	Thesi Roupaki - Aspropyrgos	193 00 Афины	+30 2 109 760 283
Венгрия TeKa Magyarorszag Zrt.	Terv u. 92	9200 Mosonmagyaróvár	+36 96 574 500
Индонезия PT TeKa Buana	Jalan Menteng Raya, Kantor Taman A9 Unit A3	12950 Джакарта	+62 215 762 272
Малайзия TeKa Kúchentechnik (Malaysia) Sdn Bhd	10 Jalan Kartunis U1/47, Temasya Park, Off Glenmarie	40150 Шах-Алам, Селангор	+60 376 201 600
Мексика TeKa Mexicana S.A. de C.V.	Bldv Manuel A. Camacho 126, Piso 3 Col. Chapultepec	11000 Мехико	+52 5 551 330 493
Марокко TeKa Maroc S.A.	73, Bd. Slimane, Depôt 33, Route de Ain Sebaa	Касабланка	+212 22 674 462
Перу TeKa Kúchentechnik Perú S.A.	Av. El Polo 670 local A 201, CC El polo, Surco	Лима	+51 14 363 078
Польша TeKa Polska Sp. ZO.O.	ul. 3-go Maja 8 / A2	05-800 Прушков	+48 227 383 270
Португалия TeKa Portugal S.A.	Estrada da Mota - Apdo 533	3834-909 Ильяву, Авейру	+35 1 234 329 500
Румыния S.C. TeKa Kúchentechnik Romania S.R.L.	Севастопольская ул., д. 24, 5-й этаж из 15	010992 Бухарест, Сектор 1	+40 212 334 450
Russia/Россия TeKa Rus LLC/ООО "Тека Рус"	Неверовского 9, офис 417, 121170, Москва, Россия	121087 Россия, Москва	+7 4 956 450 064
Сингапур TeKa Singapore PTE Ltd	Clemenceau Avenue, 83, 01-33/34 UE Square	239920 Сингапур	+65 67 342 415
Испания TeKa Industrial, S.A.	C/ Cajo, 17	39011 Сантандер	+34 942 355 050
Таиланд TeKa (Thailand) Co. Ltd.	364/8 Sri-Ayuttaya Road, Phayathai, Ratchatavee	10400 Бангкок	+66 -26 424 888
Турция TeKa Teknik Mutfak Aletleri Sanayi Ve Tic A.S.	Levent Mah. Comert Sk. Yapi Kredi Blokleri Sit. C Blok Apt. No.1 C/32	34330 Besiktas, Стамбул	+90 2 122 883 134
Украина TeKa Ukraine LLC	86-е, ул. Боженок, 2-й этаж, 4-й подъезд	03150 Киев	+380 444 960 680
Объединённые Арабские Эмираты TeKa Middle East Fze	Building LOB 16, Office 417	Р.О. Вох 18251 Дубай	+971 48 872 912
Объединённые Арабские Эмираты TeKa Kúchentechnik U.A.E LLC	Bin Khedia Centre	Р.О. Вох 35142 Дубай	+971 42 833 047
Венесуэла TeKa Andina S.A.	Ctra. Petare-Santa Lucia, km 3 (El Limoncito)	1070 Каракас	+58 2 122 912 821
Вьетнам TEKA Vietnam Co., Ltd.	803, F1 8th, Daiminh Convention Center, 77, Hoang Van Thai, Tan Phu Ward, District 7, Хо Ши Мин	Thai, Tan Phu Ward, District 7, Хо Ши Мин	+84 854 160 646

«Дополнительную информацию, а также действующие контактные адреса можно получить на корпоративном веб-сайте»

TEKA



www.teka.com

P22199R00